

INVESBOOK 600

**Lector de Libros
Electrónicos**

**Manual de
Usuario**

Versión: NTX 2.1
Fecha: 15 de septiembre de 2009

Certificaciones FCC



Este equipo ha sido probado y cumple con las limitaciones para un dispositivo digital de Clase B, como se especifica en la parte 15 de las Normas FCC. Estas limitaciones están diseñadas para proporcionar una protección razonable contra interferencias dañinas cuando el equipo se utiliza en un entorno comercial. Este equipo genera, utiliza, y puede emitir energía de radio frecuencia y, si no se instala y utiliza de acuerdo al manual de instrucciones, puede causar interferencias dañinas a las comunicaciones de radio.

Este dispositivo cumple con la Parte 15 de las Normas FCC. El funcionamiento está sujeto a las siguientes condiciones: (1) este dispositivo no causará interferencias perjudiciales, (2) este dispositivo debe aceptar cualquier interferencia recibida, incluyendo interferencias que puedan dar lugar a una operación no deseada.

Advertencia de la marca CE



Este equipo cumple con los requisitos relacionados con la compatibilidad electromagnética, EN 55022 Clase B para ITE, el requisito esencial de protección de la Directiva Comunitaria 89/336/EEC en la aproximación de las leyes de los Estados Miembros con respecto a la compatibilidad electromagnética.

La empresa tiene la política vigente de actualizar sus productos, y puede ser que la información de este documento no esté actualizada. Por favor, solicite a su distribuidor local la última versión disponible. Ninguna parte de este documento se puede copiar o reproducir de ninguna forma sin el consentimiento escrito de la empresa.

Marcas comerciales:

Todos los nombres y marcas comerciales son propiedad de sus respectivas empresas. Copyright © 2009, Todos los derechos reservados.

Este producto contiene el software Adobe® Reader® Mobile con licencia de Adobe Systems Incorporated, Copyright© 1995-2009 Adobe Systems Incorporated. Todos los derechos reservados. Adobe y Reader son marcas comerciales de Adobe System Incorporated.

ÍNDICE DE CONTENIDOS

Capítulo 1: Introducción.....	4
1.1 Contenido del paquete	4
1.2 Resumen.....	4
1.3 Datos físicos	5
1.4 Instalación de la tarjeta SD.....	7
Capítulo 2: Contenido	9
2.1 Transferencia de Archivos	9
2.2 Formato DRM Epub	9
Capítulo 3: Biblioteca	10
3.1 Introducción a la pantalla Biblioteca.....	10
3.2 Ordenar.....	12
3.3 Ver	14
3.4 Idioma	16
3.5 Apagado automático.....	17
3.6 Sobre	18
Capítulo 4: Lectura de Libros Electrónicos	19
4.1 Introducción a la pantalla de lectura	19
4.2 Configuración del libro	21
4.2.1 Marcador	23
4.2.2 Ir a página	25
4.2.3 Estado	27
4.2.4 Fuentes	30
4.2.5 Buscar en libro.....	31
4.2.6 Propiedades	33
Capítulo 5: Multimedia	34
5.1 Música.....	34
5.2 El juego del SUDOKU	35
5.2.1 ¿Cómo jugar?	36
Apéndice	39
Apéndice A: Reiniciar	39
Apéndice B: Limpieza y seguridad.....	40
Apéndice C: Especificaciones.....	41

Capítulo 1: Introducción

Gracias por comprar este producto. Lea este capítulo para conocer más sobre las características, componentes y posibilidades de su lector de eBooks.

1.1 Contenido del paquete

Antes de utilizar el lector de eBooks, por favor compruebe que el paquete contiene todos los accesorios. Si falta alguno de los artículos descritos, por favor contacte con el distribuidor dónde compró el lector de eBooks.

El paquete incluye:

1. 1 lector de eBooks 6"
2. 1 Cargador de batería
3. 1 Cable USB

1.2 Resumen

Ligero y fácil de llevar, este lector de libros electrónicos puede almacenar cientos de libros electrónicos en su interior. Como llevar una biblioteca portátil, ¡puede disfrutar de la lectura a cualquier hora y en cualquier sitio!

Nuestro lector de libros electrónicos cuenta con el visualizador E-Ink para disfrutar de textos enriquecidos y fotografías sin la necesidad de una luz posterior, y es fácil de leer en entornos brillantes. La pantalla de alto contraste es muy similar a la tinta sobre el papel. Es natural, sin brillos y fácil a la vista. Además, ahorra mucha energía, es capaz de funcionar hasta 30 horas, 8.000 páginas disponibles con una única carga completa.

El lector de libros electrónicos acepta formatos .txt, .rtf, .pdf, .fb2, .epub, .html/chm, y archivos .prc así como bmp, .jpg, y .gif. También puede reconocer libros en muchos de los idiomas más populares del mundo, incluyendo portugués, inglés, alemán, francés, español, ruso, chino tradicional y chino simplificado.

Con las funciones de avance de página, añadir marcador, orientación de la pantalla, zoom + y zoom -, el lector de libros electrónicos es adecuado tanto para jóvenes como para adultos.

No más papel, no más libros pesados, con este lector de libros electrónicos, Ud. puede llevar muchos libros consigo sin aumentar el peso de su mochila, y reducir la carga sobre sus muñecas. ¡Leer es más cómodo que nunca!

Libros electrónicos
descargados

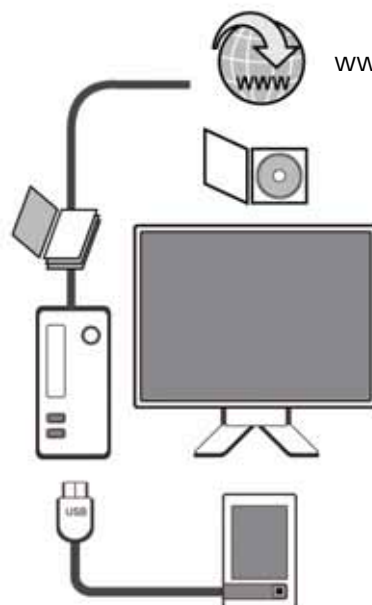

www.elcorteingles.es

¡y después transferir!

1.3 Datos físicos

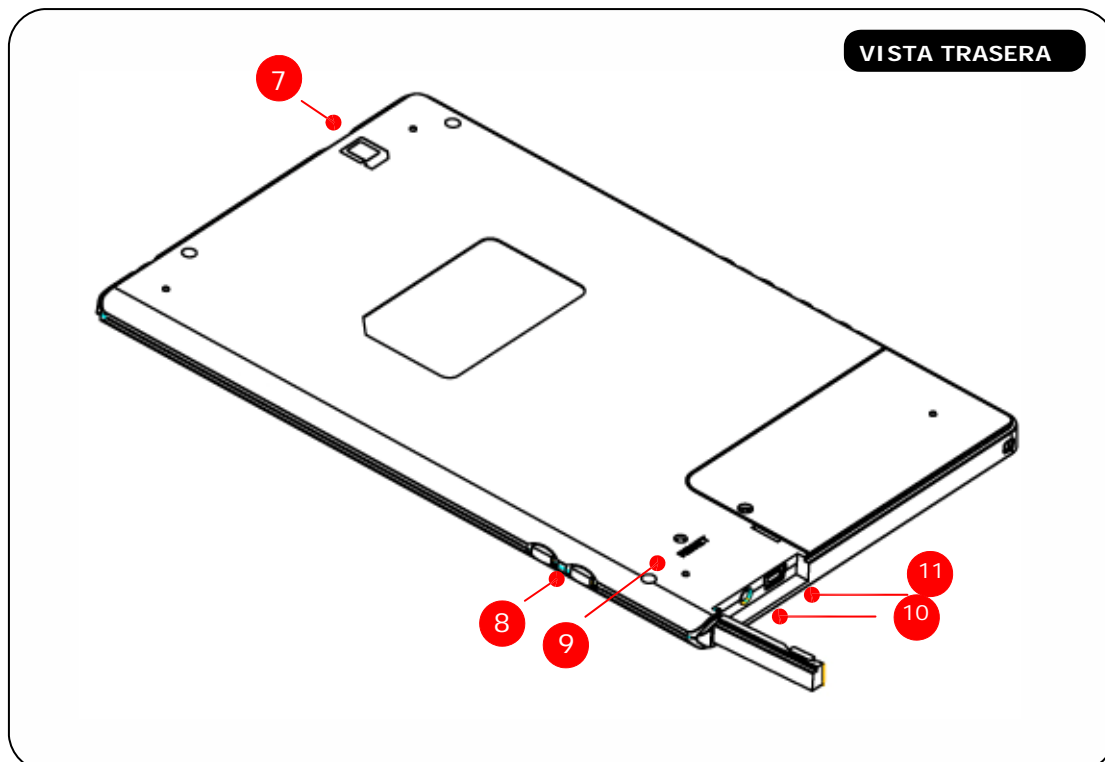
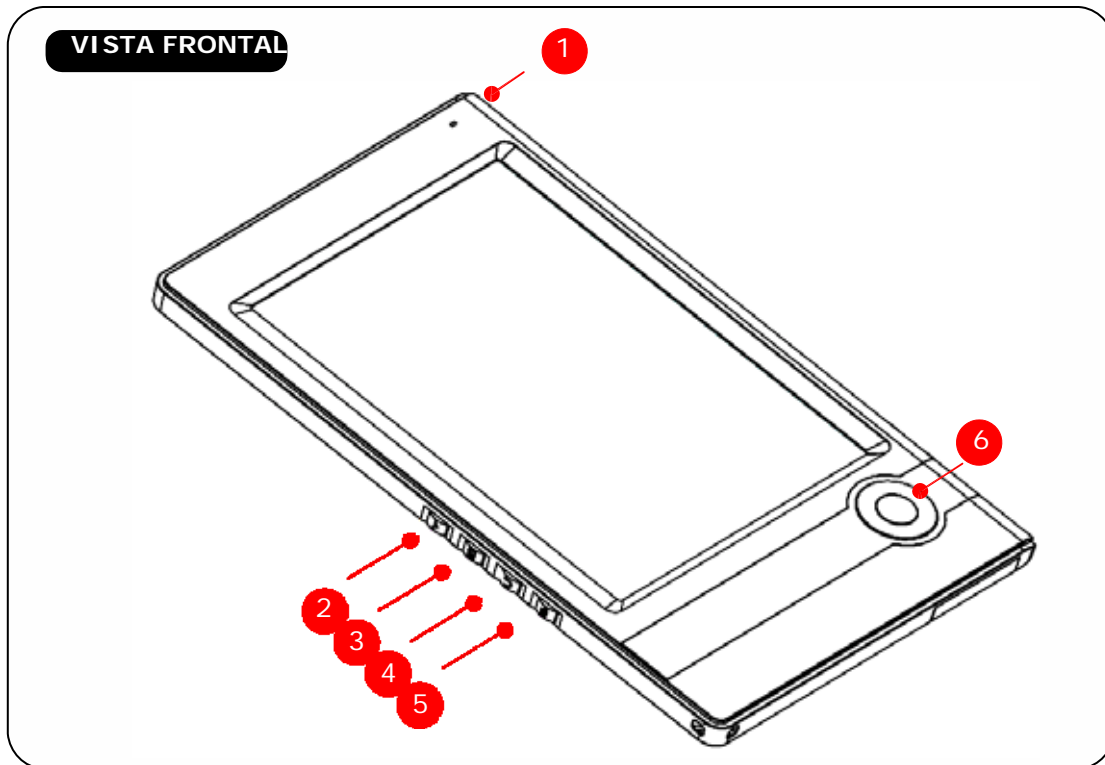

1. Botón Encendido	7. Ranura tarjeta SD
2. Botón Multimedia	8. Botón ajuste de volumen
3. Botón de Rotar	9. Botón reset
4. Botón de Volver	10. Puerto auriculares (opcional)
5. Botón de Menú	11. Puerto USB & Adaptador potencia AC
6. Tecla cursor y Botón seleccionar	



1. Botón Encendido

Enciende y apaga el dispositivo. Para activar el dispositivo, pulse el botón de "Encendido" durante dos segundos. Para apagarlo, mantenga pulsado el botón durante cinco segundos.

2. Botón Multimedia

Pulse este botón para entrar en la página multimedia.

3. Botón de Rotar

Pulse este botón para rotar la imagen a la posición vertical  u horizontal .

4. Botón de Volver

Vuelta al menú principal desde cualquier página.

5. Botón de Menú

Pulse este botón para ver un menú emergente que incluye marcadores, opciones de estado, AJUSTES DE LA BIBLIOTECA, configuración general, etc.

6. Tecla cursor y Botón Seleccionar

Pulse estos botones para moverse hacia arriba, abajo, a la derecha o a la izquierda; a continuación pulse INTRO para confirmar. Mientras lee, puede utilizar la "Tecla Cursor" para avanzar de página, y el botón "Seleccionar" para desplegar el menú.

7. Ranura de la tarjeta SD

Para insertar una tarjeta SD.

8. Botón Ajuste de volumen

Pulse + ó – para aumentar o disminuir el volumen del sonido.

9. Botón Reset

Para resetear el dispositivo si la operación no es posible.

10. Puerto auriculares (opcional)

Par conectar los auriculares.

11. Puerto USB y adaptador de potencia AC

Para conectar el cable USB o el adaptador de potencia AC.

1.4 Instalación de la tarjeta SD

El lector de libros electrónicos reconoce tarjetas de memoria SD. Por favor, siga los pasos para instalar/desinstalar adecuadamente la tarjeta SD en el dispositivo.

INSERTAR LA TARJETA SD

PASO 1

Inserte la tarjeta SD en el dispositivo como muestra la imagen. ¡Ponga atención al sentido de la tarjeta SD!

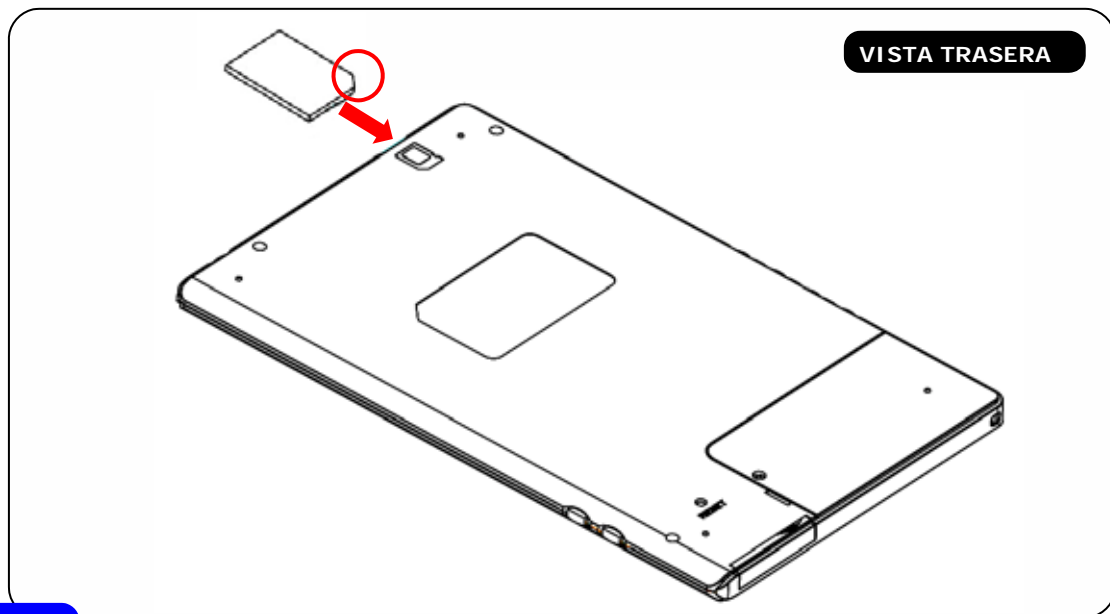

PASO 2

Inserte la tarjeta SD hasta que se ajuste perfectamente.

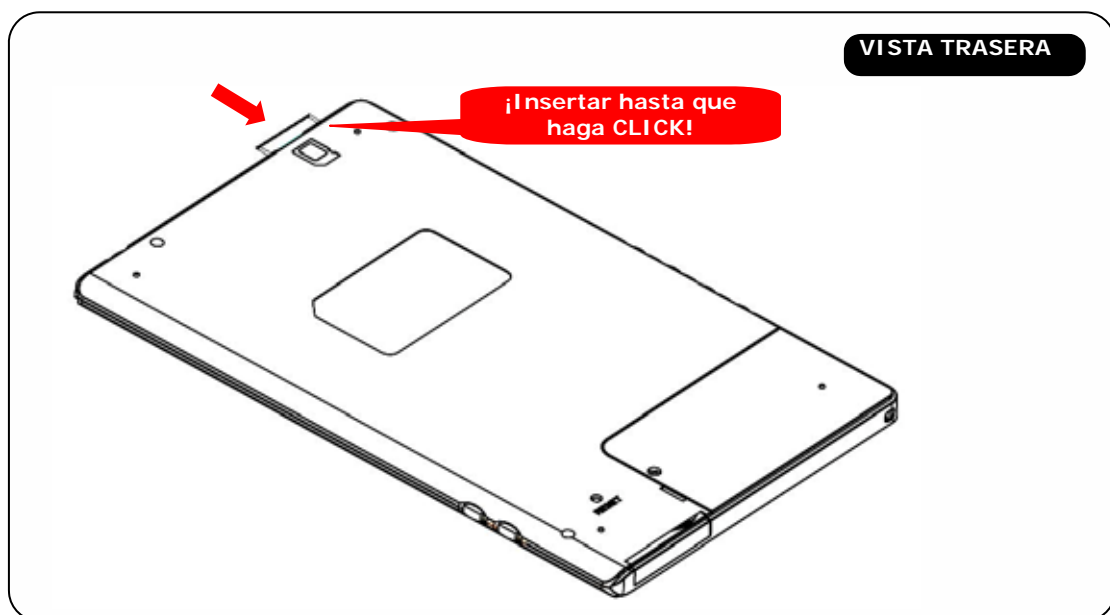

RETIRAR LA TARJETA

PASO 1

Empuje suavemente hacia dentro la tarjeta SD.

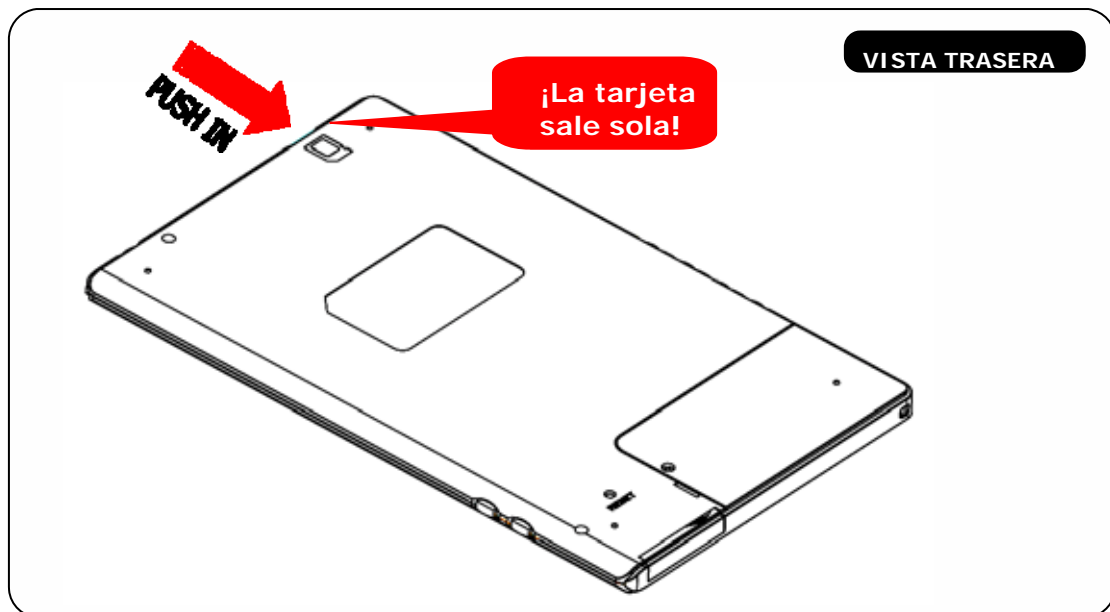

PASO 2

Retire la tarjeta SD con cuidado de la ranura.

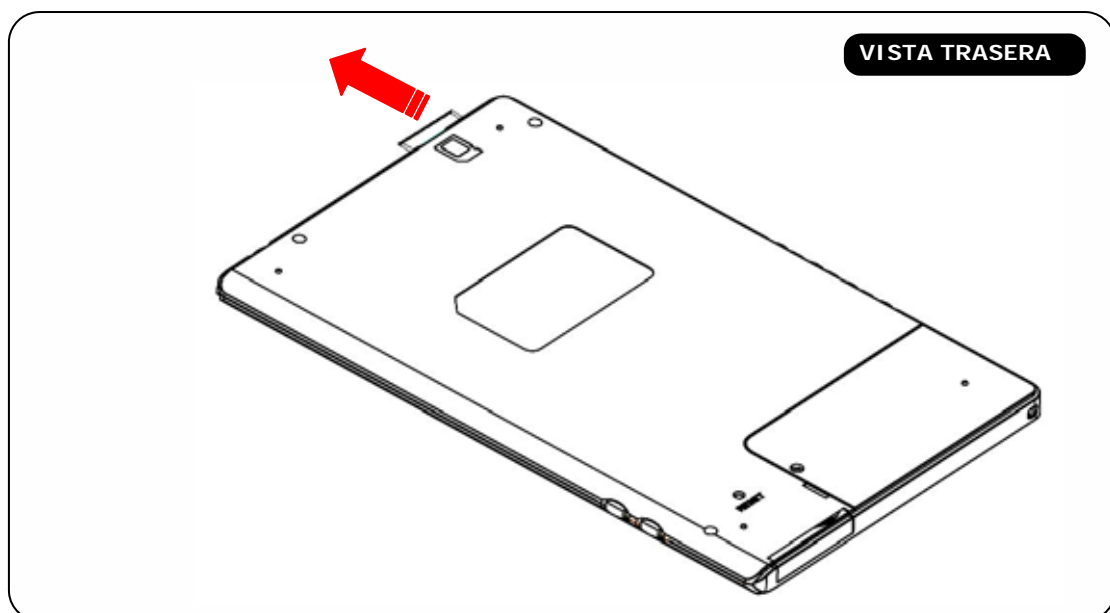

Capítulo 2: Contenido

Este capítulo facilita información sobre cómo almacenar un documento en el dispositivo de lectura de libros electrónicos.

2.1 Transferencia de Archivos

Al conectarlo al PC, el dispositivo del lector de libros electrónicos se reconoce como un dispositivo de almacenamiento masivo con el nombre de almacenamiento "INVESBOOK 600".

Simplemente copie los archivos o carpetas compradas/descargadas de Internet al disco "INVESBOOK 600", y después desconecte el dispositivo lector de libros electrónicos para comenzar a leer.

También puede copiar las carpetas/archivos a una tarjeta SD, e insertar la tarjeta SD en el dispositivo para leer directamente desde allí.

Aviso importante:

Se recomienda hacer copias de seguridad regularmente del contenido de su lector INVESBOOK 600 para prevenir la pérdida total de sus libros en caso de daño físico, fallo, pérdida o robo del mismo.

2.2 Formato DRM Epub

Epub es un formato gratuito desarrollado por una organización llamada IDPF (International Digital Publishing Forum).

Epub comparte características con el formato PDF, pero cumple los estándares propuestos por el International Digital Publishing Forum (una organización que reúne a editoriales interesadas en tener un estándar global que les permita expandir su negocio).

¿Qué significa esto? Este tipo de archivo acaba con el problema del PDF y otros formatos (que mantienen el mismo formato y estructura de documento), ya que acepta las fuentes de Epub y re-desarrolla el texto. Cuando se aumenta el tamaño de la fuente, todo el texto se reestructura manteniendo el estilo de los caracteres y del párrafo. Esto quiere decir que podemos elegir el tamaño de la fuente al tiempo que preservamos la calidad del texto y su estructura.

El Epub se puede enlazar con un DRM (Digital Rights Management) o un sistema de protección de datos cuyo uso implique el uso de **Adobe Digital Edition**, un software desarrollado por Adobe. Este software se utiliza para transferir los archivos DRM pdf y epub desde el PC al dispositivo de lectura. Para más información visite <http://www.adobe.com/la/products/digitaleditions/>.

Aviso importante:

Este dispositivo es compatible con tipos de archivo ePUB y PDF en formato libre y de compra, y con tipos de archivo PRC únicamente libres.

Capítulo 3: Biblioteca

Este capítulo nos presenta la página principal – información sobre la lista de la biblioteca y la configuración básica.

3.1 Introducción a la pantalla Biblioteca

La lista de la biblioteca se muestra en la pantalla principal del dispositivo. Siempre se puede volver a esta página pulsando el botón de “Volver” en el lado izquierdo del dispositivo. La pantalla de la biblioteca puede tener diferentes apariencias, por favor vaya a la sección [4.3 Vista](#) para obtener más información.

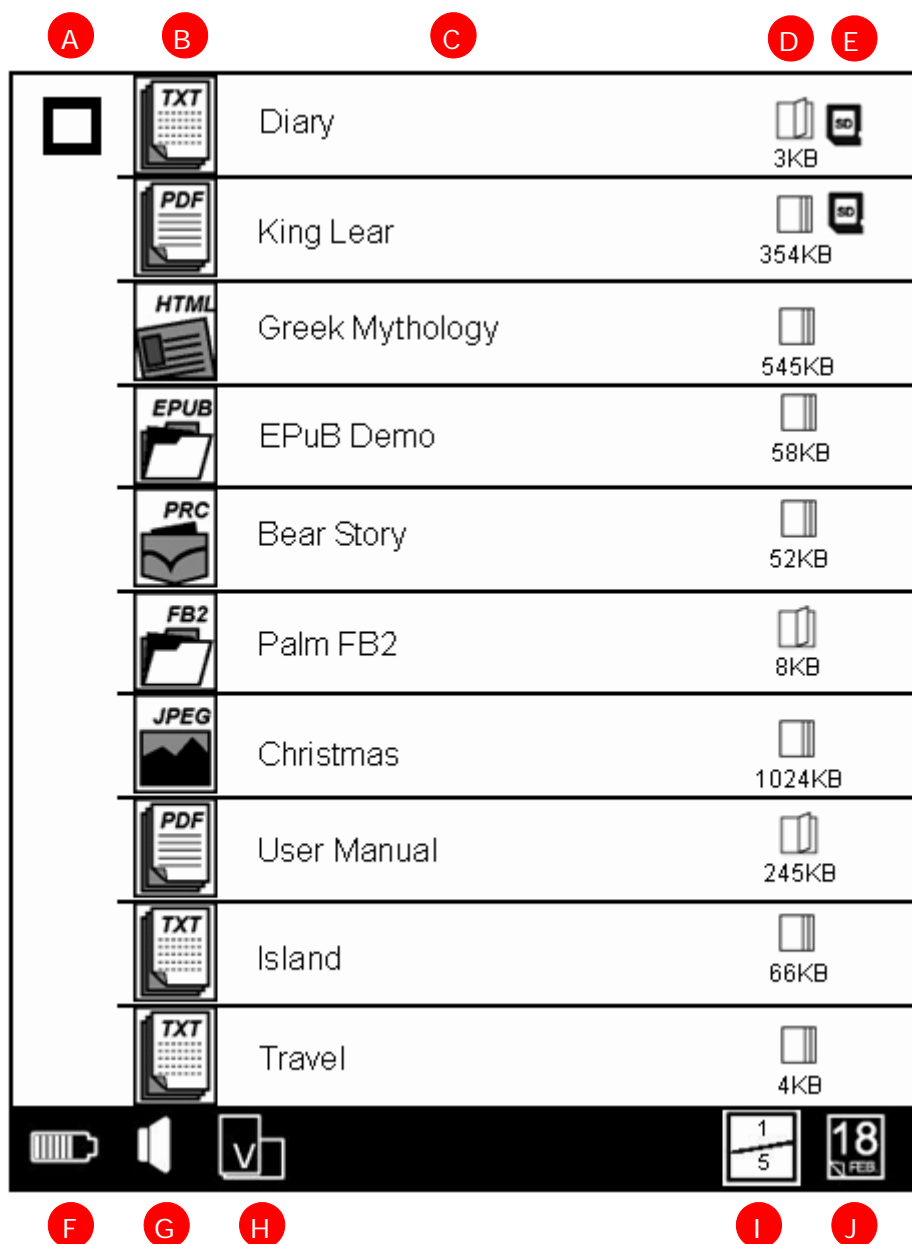

A. Icono de Selección:

Utilice la tecla cursor y el botón de Selección para elegir el libro electrónico que desea, y a continuación pulse INTRO para empezar a leer. En modo vertical, pulse arriba/abajo para seleccionar, izquierda/derecha para avanzar la página. En modo horizontal, pulse izquierda/derecha para seleccionar, arriba/abajo para avanzar la página.



B. Catálogo de Archivos:

Muestra los formatos de archivo tales como PDF, TXT, ePub, FB2, HTML, PRC, JPG, etc. Este dispositivo es compatible con tipos de archivo ePub y PDF en formato libre y de compra, y con tipos de archivo PRC únicamente libres.

C. Nombre de Archivo:

Muestra el nombre del archivo.

D. Tamaño del Archivo y Leído/No leído:

Muestra el volumen de libros electrónicos. El icono  indica que el libro electrónico se ha leído con anterioridad, y el icono  indica que no se ha leído nunca.

E. Tarjeta SD:

Muestra si el contenido está almacenado en la tarjeta SD o no.



F. Batería

Muestra el nivel de carga de la batería. El icono cambia a  cuando se conecta el dispositivo a una fuente de alimentación.

G. Volumen:

Muestra el nivel de volumen. Pulse los botones de "Volumen" situados en el lado derecho del dispositivo para subir o bajar el volumen.

H. Vertical / Horizontal:

Muestra si la imagen se encuentra en vertical  o en horizontal . Pulse el botón de "Rotar" situado en el lado izquierdo del dispositivo para rotar la página.

I. Página:

Muestra el número de página/número total de páginas de la biblioteca.

J. Clasificación:

Muestra la clasificación de la biblioteca.

3.2 Ordenar

En la lista de la biblioteca se puede configurar el tipo de clasificación de archivos del dispositivo. Por favor, siga los siguientes pasos.

PASO 1

En la página de la biblioteca, pulse el botón de "Menú" situado en el lado izquierdo del dispositivo para pasar a la ventana **AJUSTES DE LA BIBLIOTECA**.

PASO 2

En la ventana de **AJUSTES DE LA BIBLIOTECA**, seleccione la primera opción "ORDENAR" y pulse INTRO para entrar en la ventana **ORDENAR**.

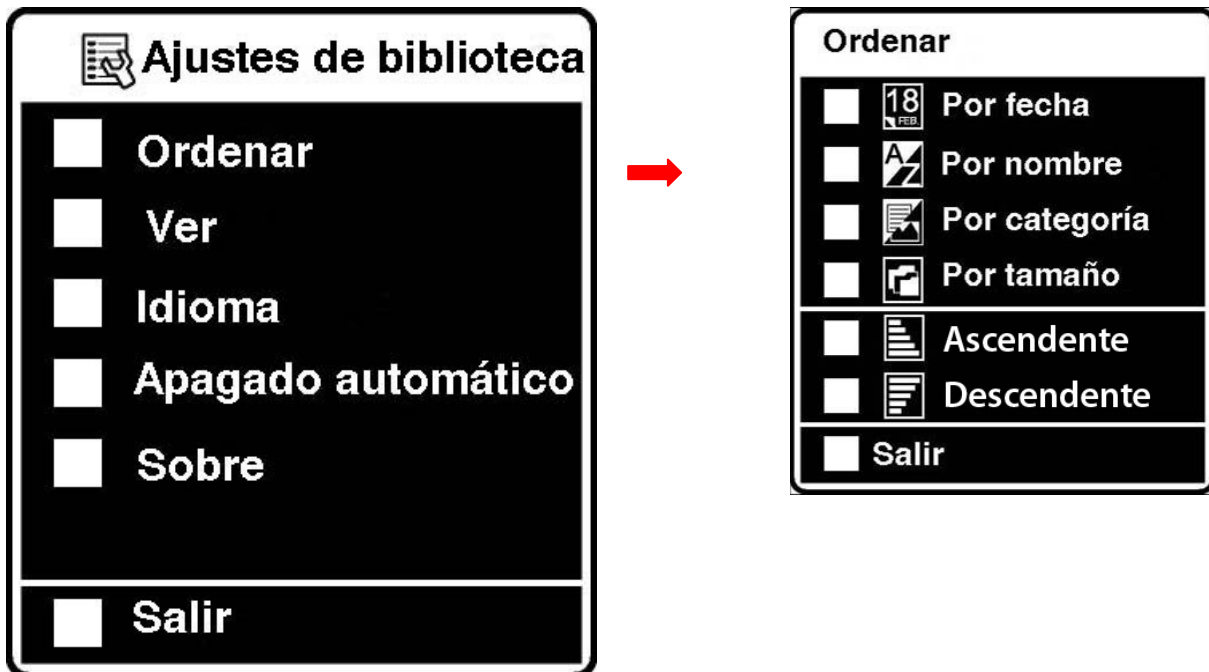





















PASO 3

En la ventana **ORDENAR**, seleccione el tipo de clasificación que desee, y pulse INTRO para confirmar.

PASO 4

El dispositivo refresca la lista de la biblioteca de acuerdo con el tipo de clasificación que ha elegido. La miniatura del tipo de clasificación aparece en la esquina inferior derecha de la pantalla.

	Bear Story	 52KB
	Christmas	 1024KB
	Diary	 3KB
	EPuB Demo	 58KB
	Greek Mythology	 545KB
	Island	 66KB
	King Lear	 354KB
	Palm FB2	 8KB
	Travel	 4KB
	User Manual	 245KB

El resultado se ve al final de la pantalla de la biblioteca.

Nota:

Si no va a configurar nada, pulse de nuevo el botón de “Menú” en el lado izquierdo del dispositivo para abandonar la ventana.

3.3 Ver

En la lista de la biblioteca, se puede configurar la apariencia del dispositivo a su gusto. Por favor, siga los siguientes pasos.

PASO 1

En la página de la biblioteca, pulse el botón de "Menú" situado en el lado izquierdo del dispositivo para llegar a la venta **AJUSTES DE LA BIBLIOTECA**.

PASO 2

En la ventana de AJUSTES DE LA BIBLIOTECA, seleccione la segunda opción "VER" y pulse INTRO para llegar a la ventana **VER**.

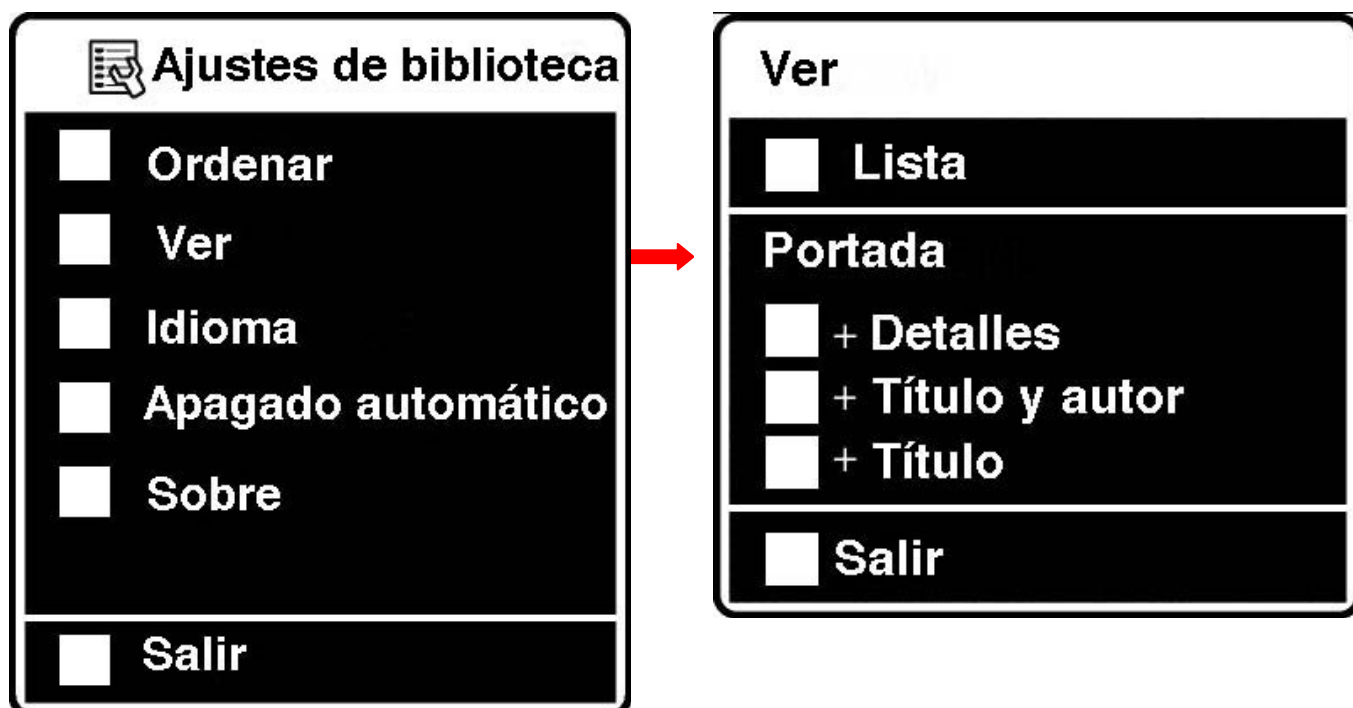

PASO 3

En la ventana **VER**, seleccione el tipo de vista que desee, y después pulse **INTRO** para confirmar. Las funciones están descritas como sigue.

Opciones	Información
LISTA	Para listar archivos en formato catálogo.
PORTADA LIBRO + Detalles	Para listar archivos en vista miniatura con detalles.
PORTADA LIBRO + Título & Autor	Para listar archivos en vista miniatura con información sobre el título y el autor.
PORTADA LIBRO + Título	Para listar archivos en vista miniatura con información sobre el título.

La siguiente imagen muestra las diferentes vistas de la lista de la biblioteca:

LISTA:

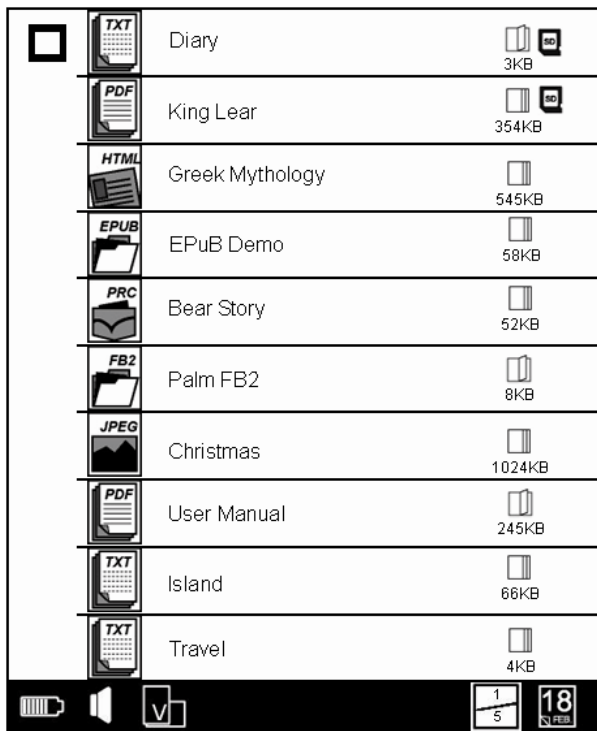

PORTADA LIBRO + Detalles:

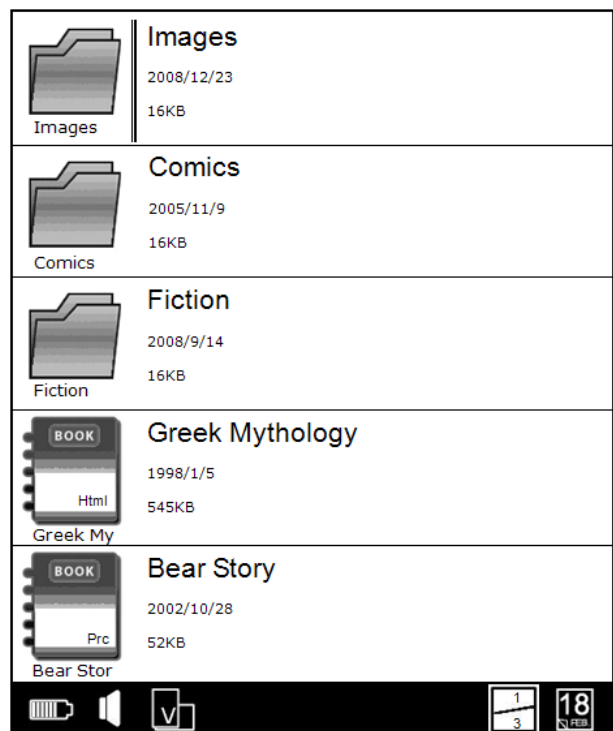

Consejo:

Si tiene varios cientos de libros, clasificar sus archivos en carpetas le ayudará a encontrarlos más fácilmente.

3.4 Idioma

En esta página, puede configurar las opciones de idioma.

PASO 1

En la página de la biblioteca, pulse el botón de “Menú” situado en el lado izquierdo del dispositivo para llegar a la ventana **AJUSTES DE LA BIBLIOTECA**.

PASO 2

En la ventana **AJUSTES DE LA BIBLIOTECA**, seleccione la tercera opción “IDIOMA” y pulse INTRO para llegar a la ventana **IDIOMA**.

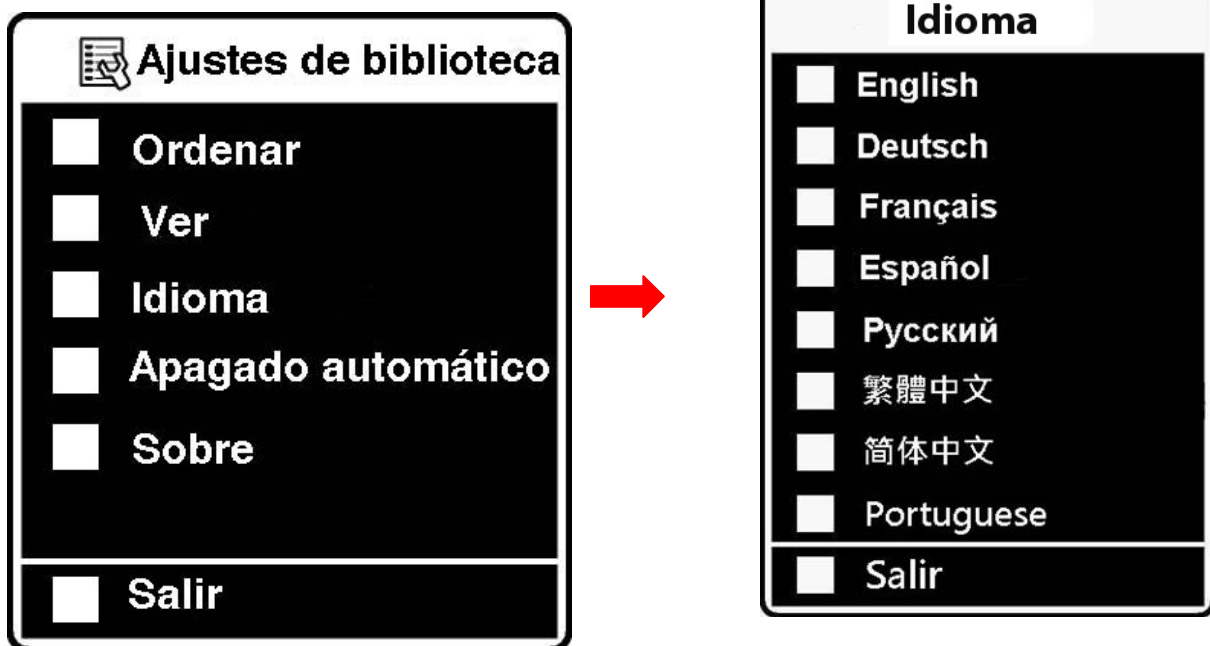

PASO 3

En la ventana **IDIOMA**, seleccione el idioma que desee, y después pulse INTRO para confirmar.

Nota:

Si no va a configurar nada, pulse de nuevo el botón de “Menú” en el lado izquierdo del dispositivo para abandonar la ventana.

3.5 Apagado automático

En la página de Apagado automático, Ud. puede configurar el modo de ahorro de energía. Por favor, siga los siguientes pasos.

PASO 1

En la página de la biblioteca, pulse el botón de “Menú” situado en el lado izquierdo del dispositivo para llegar a la ventana de **AJUSTES DE LA BIBLIOTECA**.

PASO 2

En la ventana de **AJUSTES DE LA BIBLIOTECA**, seleccione la cuarta opción “APAGADO AUTOMÁTICO”, y pulse INTRO para llegar a la ventana **APAGADO AUTOMÁTICO**.

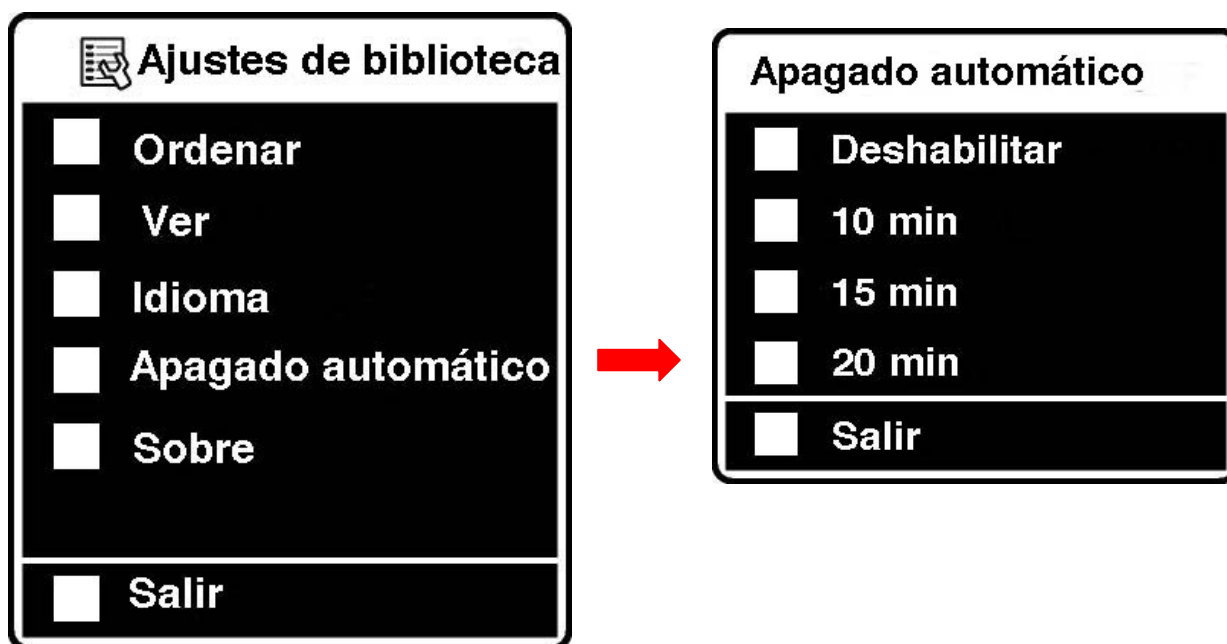

PASO 3

En la ventana **APAGADO AUTOMÁTICO**, seleccione el modo que desee, y pulse INTRO para confirmar.

Nota:

1. El modo de Apagado Automático está por defecto **Deshabilitado**.
2. Si no va a configurar nada, pulse de nuevo el botón de “Menú” en el lado izquierdo del dispositivo para abandonar la ventana

3.6 Sobre

En la página Acerca de, Ud. encontrará información acerca de este dispositivo. Por favor, siga los siguientes pasos.

PASO 1

En la página de la biblioteca, pulse el botón de “Menú” situado en el lado izquierdo del dispositivo para llegar a la ventana **AJUSTES DE LA BIBLIOTECA**.

PASO 2

En la ventana **AJUSTES DE LA BIBLIOTECA**, seleccione el último icono “Sobre” y pulse INTRO para llegar a la ventana **Sobre**.

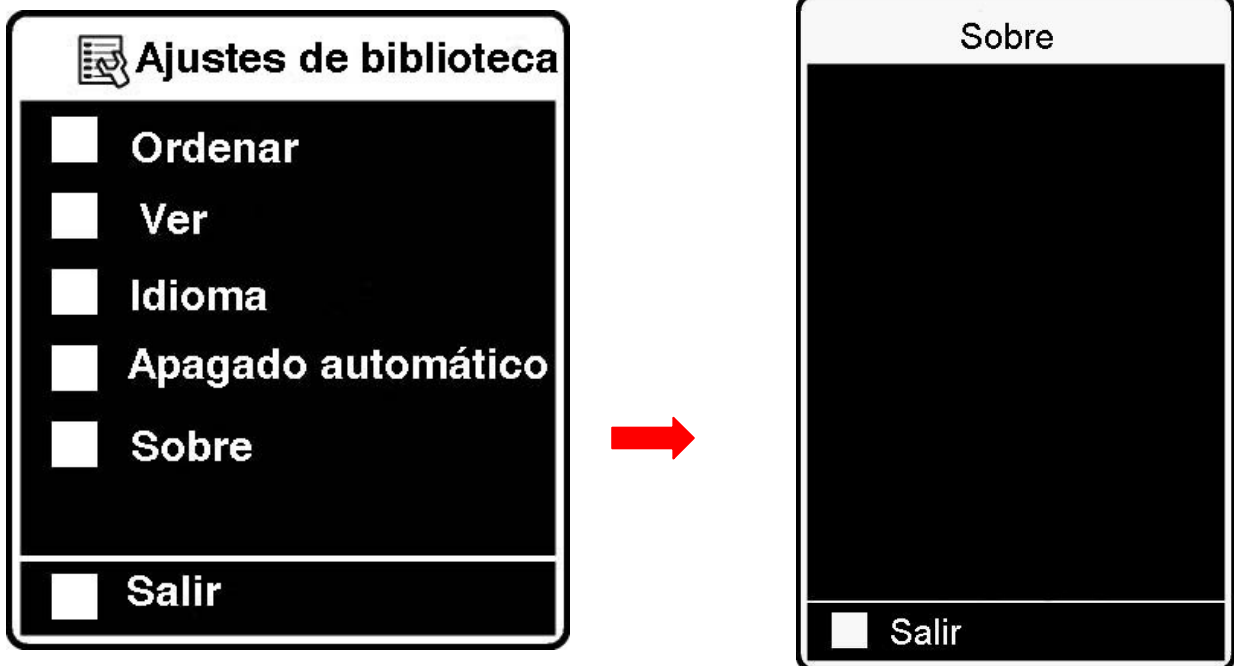

Nota:

Si no va a configurar nada, pulse de nuevo el botón de “Menú” en el lado izquierdo del dispositivo para abandonar la ventana.

Capítulo 4: Lectura de Libros Electrónicos

Este capítulo recoge la información necesaria para la lectura de las páginas y otras operaciones básicas.

4.1 Introducción a la pantalla de lectura

Mientras esté leyendo el libro, siempre puede cambiar la orientación de la pantalla pulsando el botón de "Rotar" situado en el lado izquierdo del dispositivo.

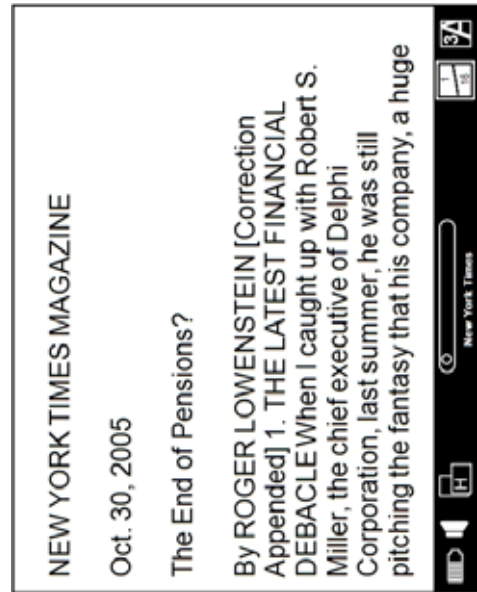
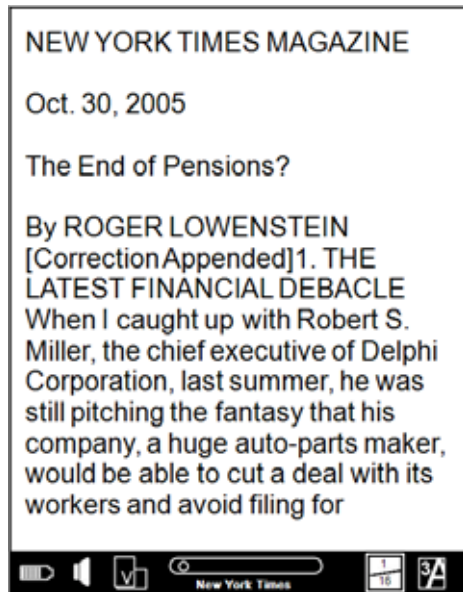



A. Batería

Muestra el nivel de carga de la batería. El icono cambia a  cuando se conecta el dispositivo a una fuente de alimentación.

B. Volumen

Muestra el nivel del volumen. Pulse los **botones de "Volumen"** situados en el lado derecho del dispositivo para subir o bajar el volumen.

C. Vertical / Horizontal

Muestra si la imagen se encuentra en vertical  o en horizontal . Pulse el botón de "Rotar" situado en el lado izquierdo del dispositivo para rotar la página.

D. Título del libro y barra de lectura

Muestra el título del libro y la situación en la página del archivo de lectura.

E. Página

Muestra el número de la página/el número total de páginas del archivo de lectura.

F. Tamaño de fuente

Muestra el tamaño de la fuente del archivo de lectura. Para cambiar el tamaño de la fuente, una vez abierto el documento que desea leer, pulse el botón menú y seleccione la opción fuentes, vaya al apartado tamaño de fuente, y seleccione el tamaño deseado.

Nota: ¡¡La función Tamaño de Fuente no está disponible mientras se muestran archivos de imagen!!

4.2 Configuración del libro

En la página del libro, puede pasar de página, añadir marcador o agregar notas al libro electrónico. Siga los pasos indicados.

PASO 1

Primero seleccione un libro de la lista de la biblioteca, y pulse el botón de INTRO para ir a la página del libro.

PASO 2

Cuando se encuentre en la página del libro, pulse el botón de "Menú" situado en la lado izquierdo del dispositivo para ir a la ventana de **Lectura E**.

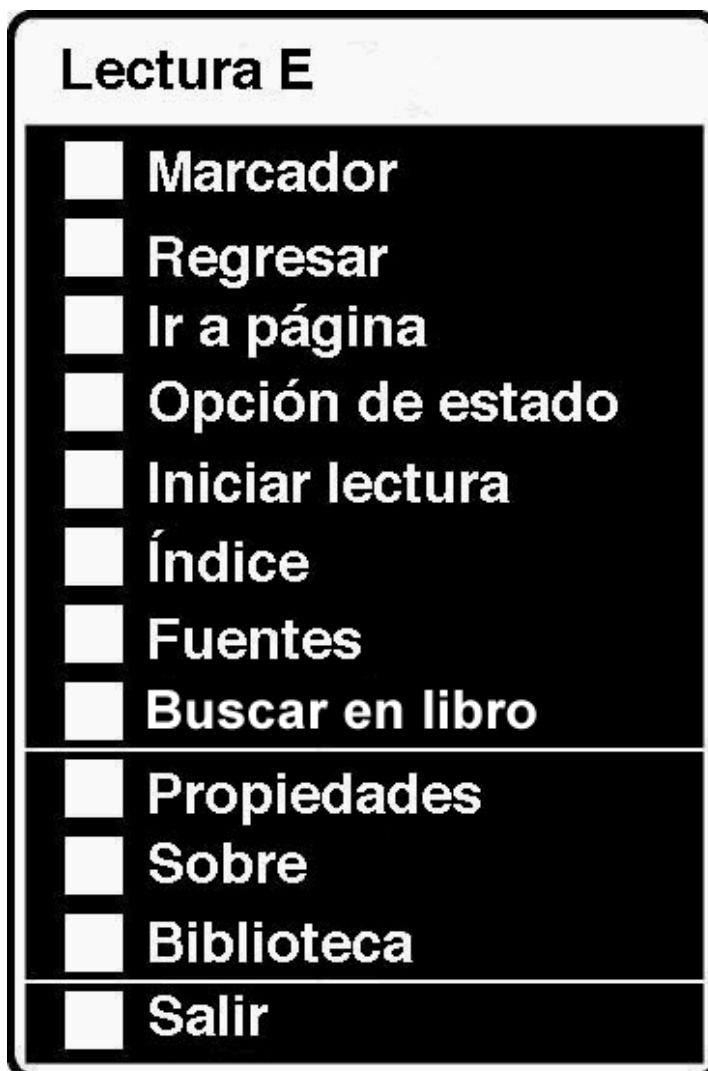

PASO 3

En la ventana de **Lectura E**, seleccione la función que necesite, y pulse el botón INTRO para entrar en las subcategorías. Las funciones disponibles son las siguientes:

Opciones	Información
Marcador	Para añadir o borrar un marcador del archivo de lectura y avanzar hasta la posición del marcador que desee. Por favor vaya a 4.2.1 Marcador para obtener más información.
Atrás	Volver al libro que estaba leyendo.
Ir a página	Para ir a la primera o última página, o configurar la página manualmente. Por favor vaya a 4.2.2 Ir a página para obtener más información.
Opción de estado	Para habilitar o deshabilitar la barra de estado, y modificar la orientación de la pantalla. Por favor vaya a 4.2.3 Estado para obtener más información.
Iniciar lectura	Para saltar la introducción y el prólogo del libro que esté leyendo, e iniciar la lectura desde el Capítulo uno directamente.
Índice	Para saltar el índice de contenidos del libro que esté leyendo.
Fuentes	Para seleccionar el tipo de fuente que desee [Tres opciones: Georiga, Courier New, y NTX New (Internation)] y para aumentar o disminuir las fuentes del tamaño 1 al tamaño 8. Por favor vaya a 4.2.4 Fuentes para obtener más información.
Buscar en libro	Para buscar una palabra específica dentro del libro. Por favor vaya a 4.2.5 Buscar en libro para obtener más información.
Propiedades	Para mostrar la información del libro que se está leyendo incluyendo título, autor, editorial, género, resumen, etc. Por favor vaya a 4.2.6 Propiedades para obtener más información.
Sobre	Para mostrar la información sobre el dispositivo.
Biblioteca	Para volver a la pantalla de la biblioteca.
Salir	Para salir del menú.

Nota:

Si no va a configurar nada, pulse de nuevo el botón de "Menú" en el lado izquierdo del dispositivo para abandonar la ventana.

4.2.1 Marcador

PASO 1

En la página del libro, pulse el botón de “Menú” situado en el lado izquierdo del dispositivo para ir a la ventana de **Lectura E**.

PASO 2

En la ventana de **Lectura E** seleccione la primera opción “MARCADOR” y pulse INTRO para ir a la ventana del **MARCADOR**.

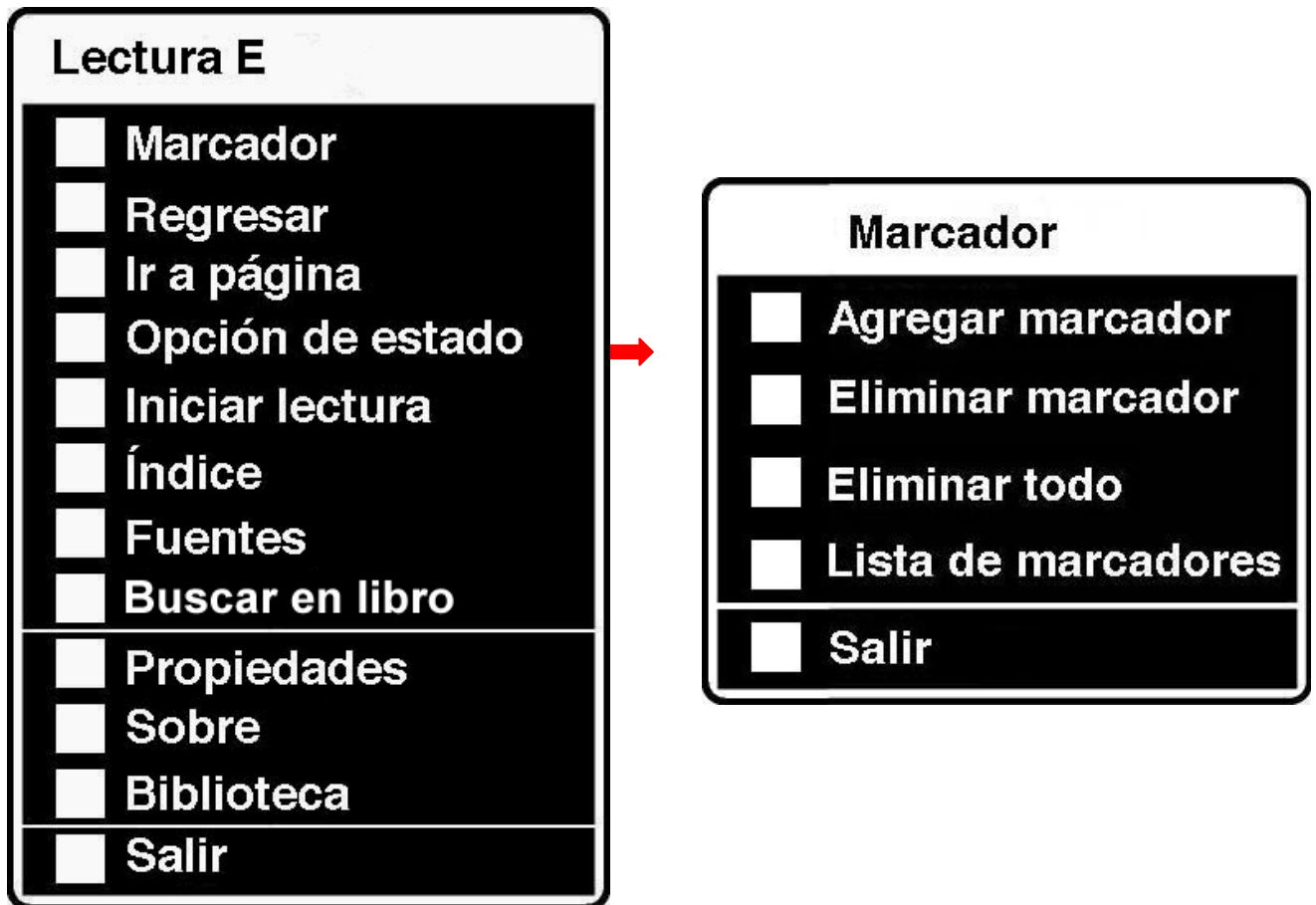

PASO 3

En la ventana de **MARCADOR**, seleccione la función que necesite y pulse INTRO para confirmar.

PASO 4

Cuando seleccione **AÑADIR MARCADOR**, aparecerá un clip en la esquina superior izquierda del libro.

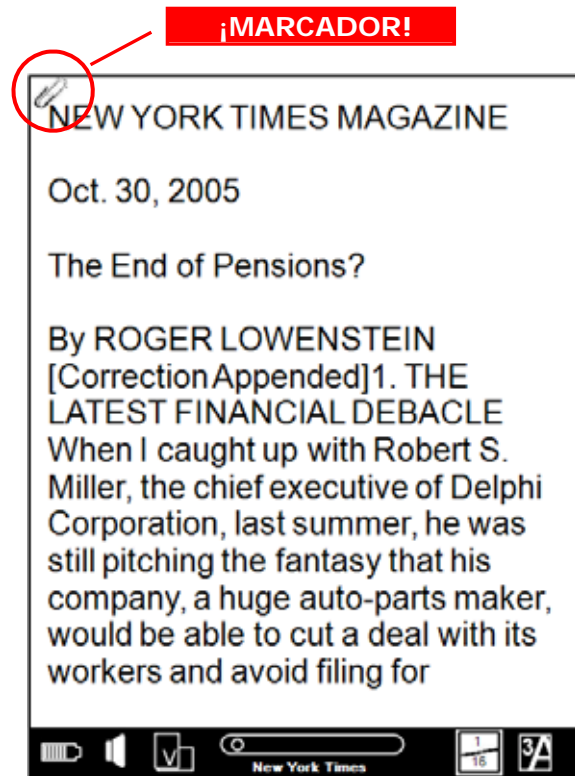
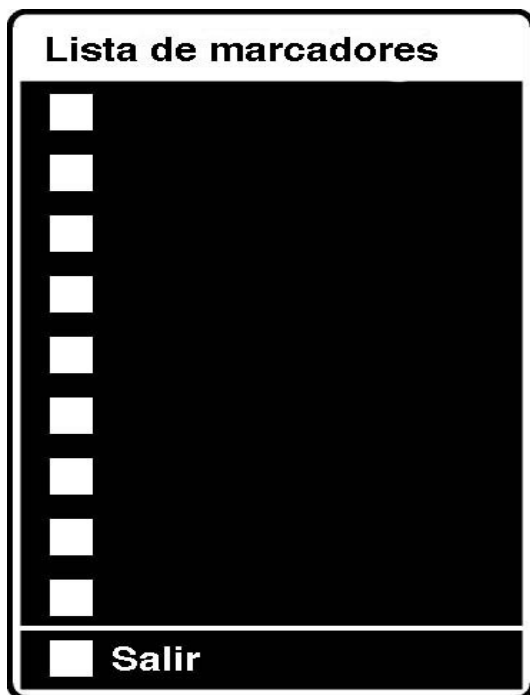

Cuando entre en **LISTA DE MARCADORES**, verá la información del marcador del libro.

PASO 5

También puede eliminar el marcador o saltar hasta la primera/última/anterior o próxima página que contenga un marcador.

Nota:

Si no va a configurar nada, seleccione SALIR o pulse de nuevo el botón de "Menú" en el lado izquierdo del dispositivo para abandonar la ventana.

4.2.2 Ir a página

Durante la lectura, puede pulsar el botón "IZQUIERDA/DERECHA" en la tecla del cursor para pasar la página. Sin embargo, este dispositivo también cuenta con una función rápida para pasar páginas. Mantenga pulsado los botones "IZQUIERDA/DERECHA" unos instantes para pasar de página rápidamente, y suelte el botón para ir a la página que desee.

PASO 1

En la página del libro, pulse el botón de "Menú" situado en el lado izquierdo del dispositivo para ir a la ventana de **Lectura E**.

PASO 2

En la ventana de **Lectura E**, seleccione la tercera opción "IR A PÁGINA" y pulse INTRO para ir a la ventana **IR A PÁGINA**.

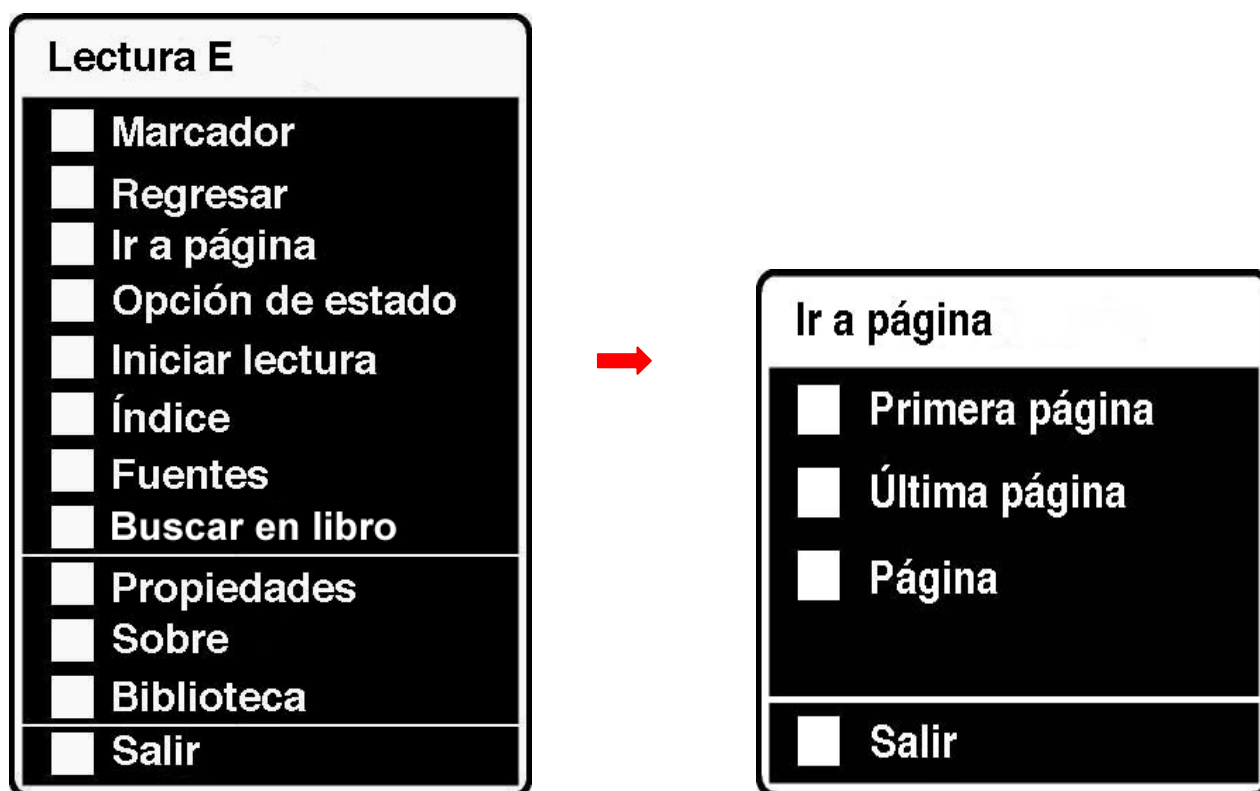

PASO 3

En la ventana de **IR A PÁGINA**, seleccione la función que necesite y pulse INTRO para confirmar. Cuando introduzca la "PÁGINA", utilice el botón "IZQUIERDO/DERECHO" para cambiar la dirección del cursor. Después de hacer la selección, navegue con el cursor hasta "OK" y después pulse INTRO para ejecutar.

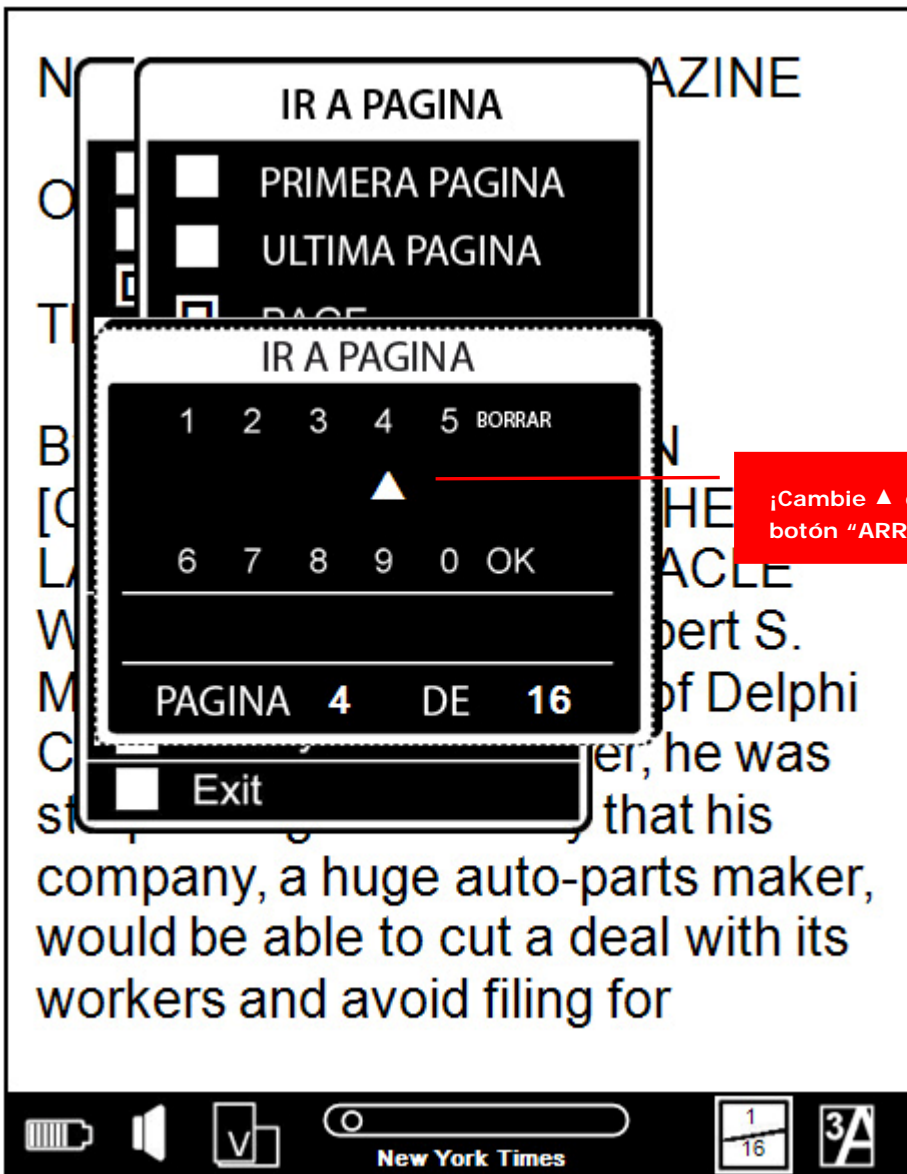

Nota:

Si no va a configurar nada, seleccione SALIR o pulse de nuevo el botón de “Menú” en el lado izquierdo del dispositivo para abandonar la ventana.

4.2.3 Estado

PASO 1

En la página del libro, pulse el botón de “Menú” situado en el lado izquierdo del dispositivo para ir a la ventana de **Lectura E**.

PASO 2

En la ventana de **Lectura E**, seleccione la cuarta opción “OPCIÓN DE ESTADO” y pulse INTRO para ir a la ventana **OPCIÓN DE ESTADO**.

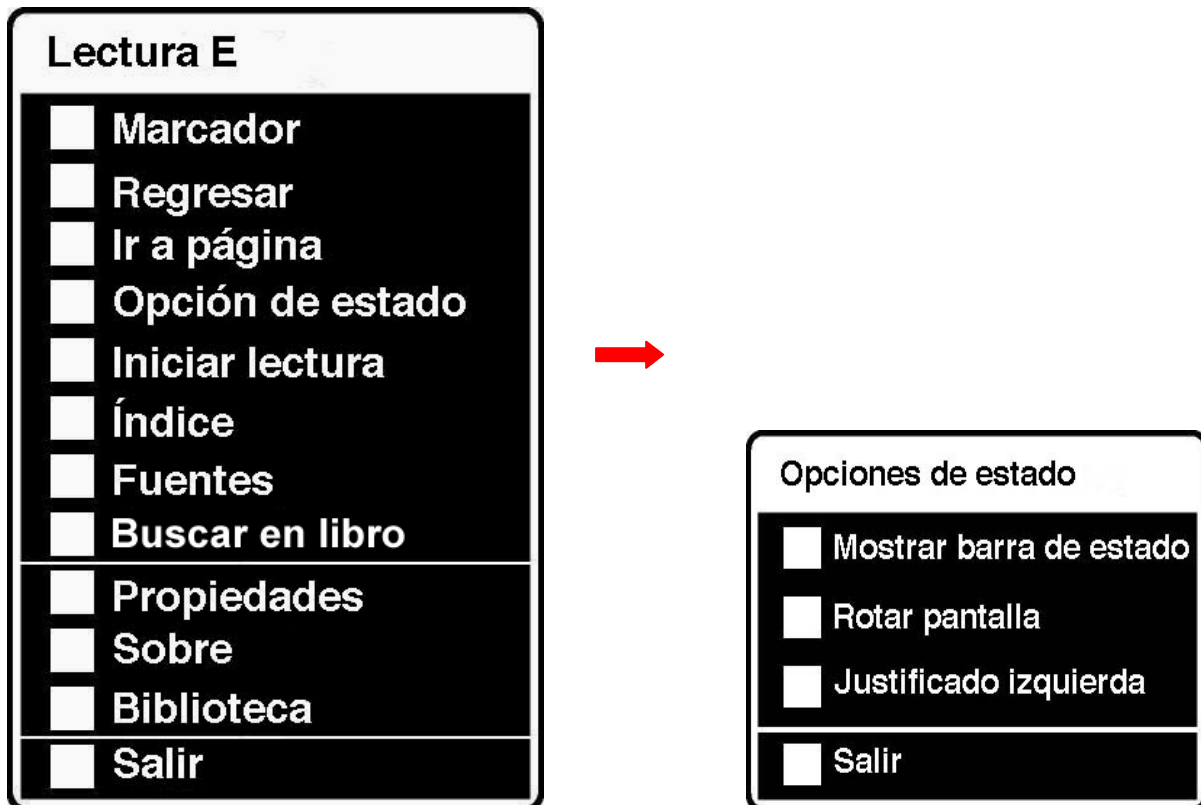

PASO 3

En la ventana de **OPCIÓN DE ESTADO**, seleccione la función y pulse INTRO para confirmar.

PASO 4

La función de **BARRA DE ESTADO** permite leer sin barra de estado, como aparece en la imagen inferior:

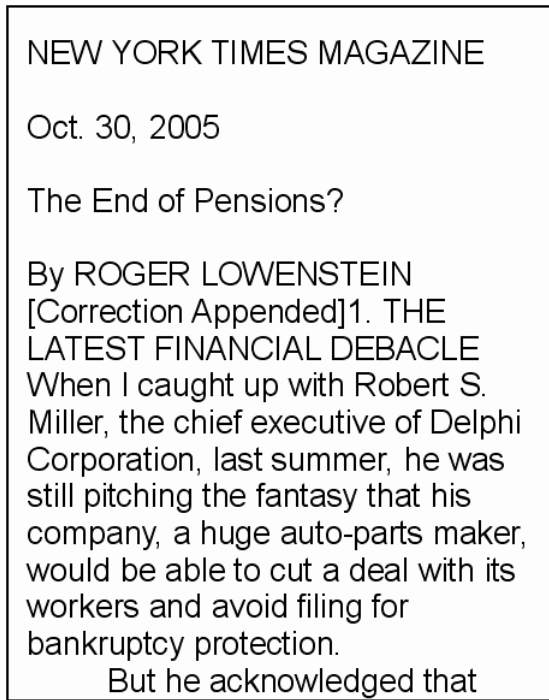

¡Leer sin barra de estado!

La función de **ROTAR LA PANTALLA** permite girar el libro o la imagen 90 grados, como aparece en la imagen inferior:

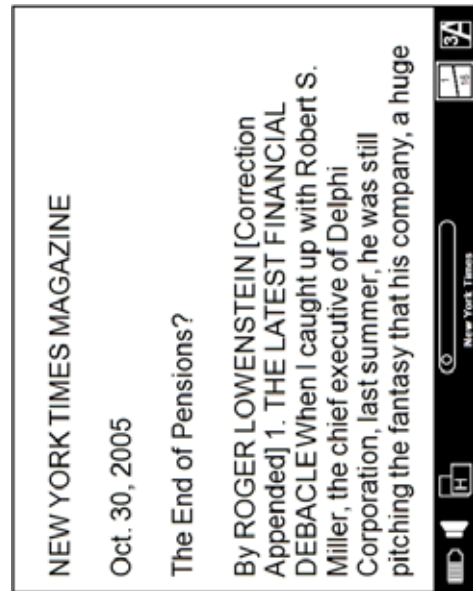
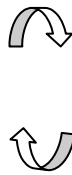
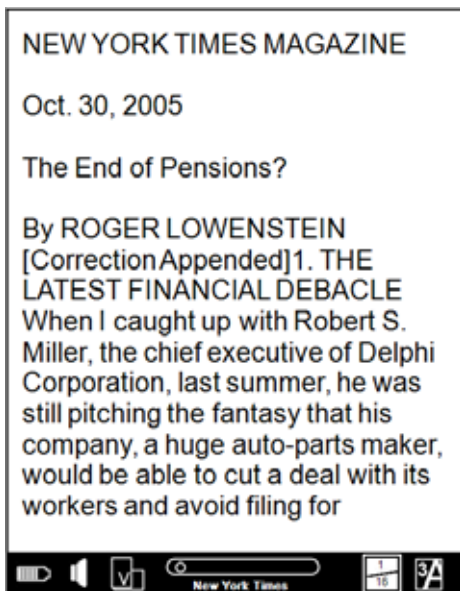

La función **JUSTIFICADO A LA IZQUIERDA** reorganiza las páginas de lectura, como aparece en la imagen inferior:

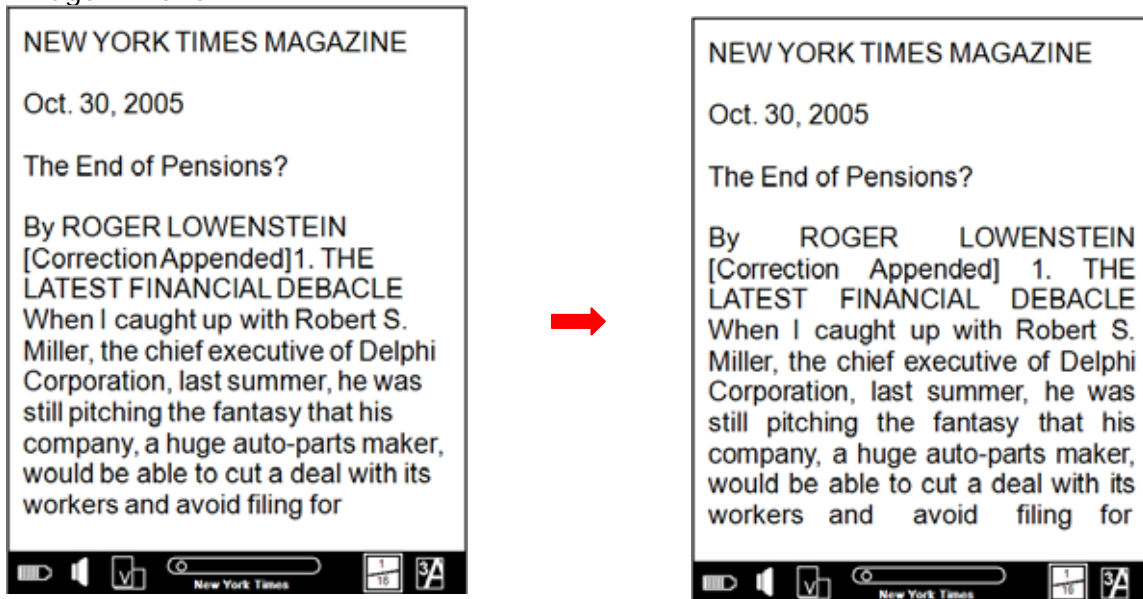

Nota:

- Para ir a la función rotar, basta con pulsar el botón de “Rotar” en el situado en el lado izquierdo del dispositivo.
- Si no va a configurar nada, seleccione SALIR o pulse de nuevo el botón de “Menú” en el lado izquierdo del dispositivo para abandonar la ventana.

4.2.4 Fuentes

PASO 1

En la página del libro, pulse el botón de “Menú” situado en el lado izquierdo del dispositivo para ir a la ventana de **Lectura E**.

PASO 2

En la ventana de **Lectura E**, seleccione la séptima opción “FUENTES” y pulse INTRO para ir a la ventana **FUENTES**.

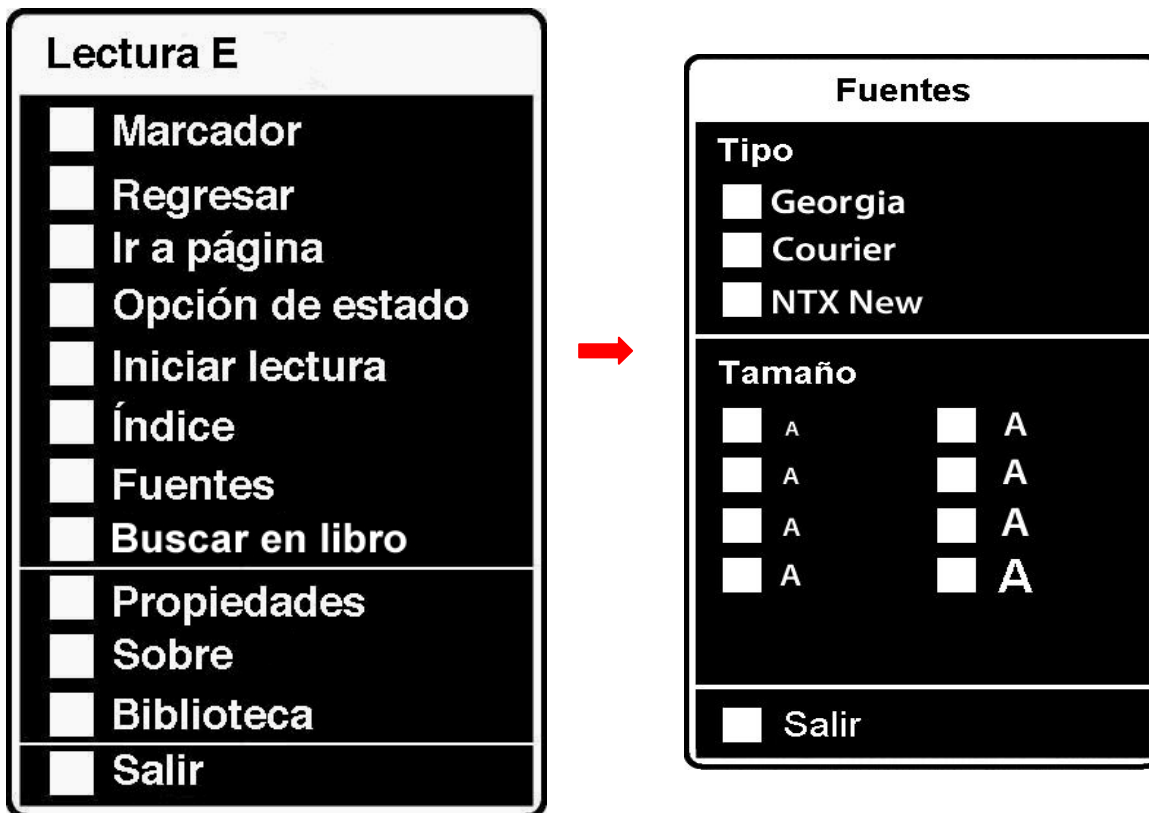

PASO 3

En la ventana de **FUENTES**, seleccione la función y pulse INTRO para confirmar.

Nota:

- Si no va a configurar nada, seleccione SALIR o pulse de nuevo el botón de “Menú” en el lado izquierdo del dispositivo para abandonar la ventana.

4.2.5 Buscar en libro



PASO 1

En la página del libro, pulse el botón de “Menú” situado en el lado izquierdo del dispositivo para ir a la ventana de **Lectura E**.

PASO 2

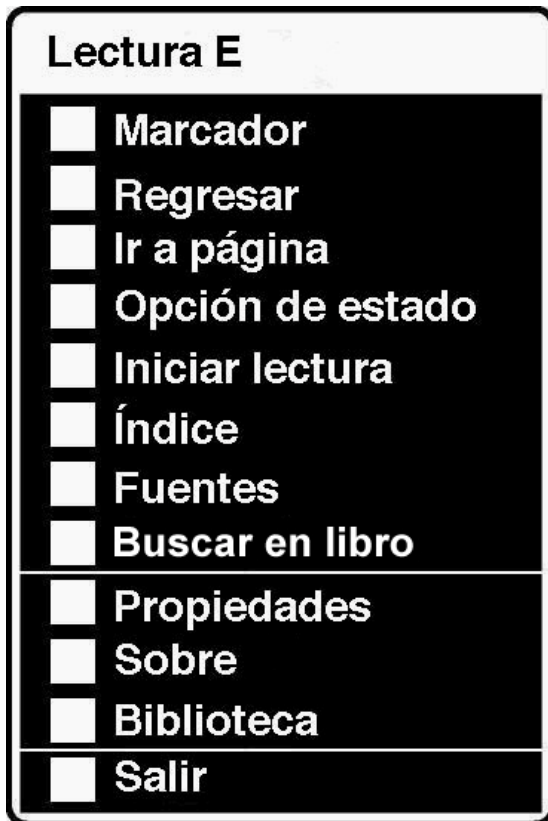
En la ventana de **Lectura E**, seleccione la octava opción “Buscar en libro” y pulse INTRO.



Buscar en libro: Para buscar una palabra específica en el documento de lectura, una vez seleccionada esta opción aparecerá un teclado en pantalla para introducir el texto. Para escribir el texto sitúe el cursor sobre la letra necesaria para componer la palabra y presione seleccionar, una vez escrita la palabra sitúese sobre la tecla enter y presione el botón aceptar, la palabra será buscada dentro del libro. La tecla “Delete” sirve para borrar un carácter hacia la izquierda, la tecla Enter viene localizada en el teclado con el símbolo: , la tecla  sirve para cambiar mayúsculas/minúsculas.

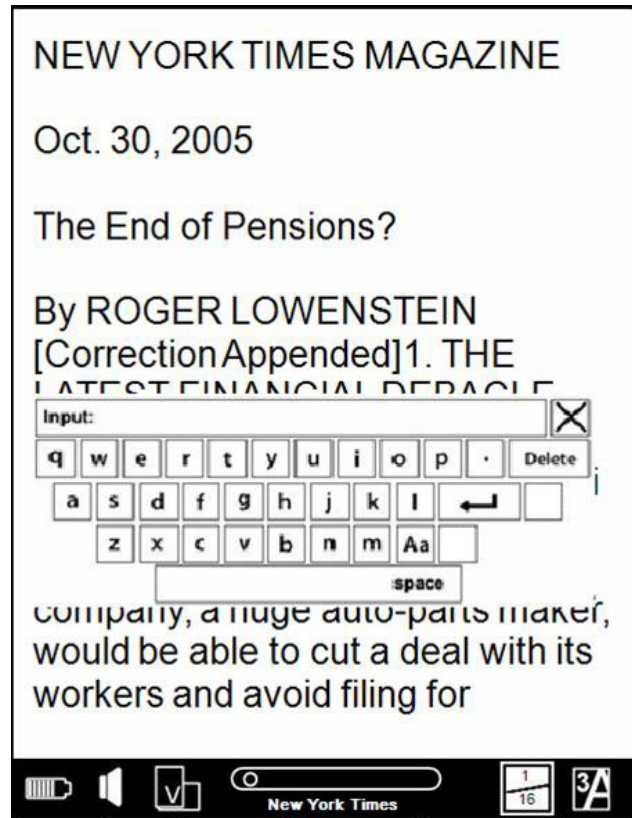

Nota:

Si no va a configurar nada, seleccione SALIR o pulse de nuevo el botón de “Menú” en el lado izquierdo del dispositivo para abandonar la ventana.

4.2.6 Propiedades

PASO 1

En la página del libro, pulse el botón de “Menú” situado en el lado izquierdo del dispositivo para ir a la ventana de **Lectura E**.

PASO 2

En la ventana de **Lectura E**, seleccione la novena opción “PROPIEDADES” y pulse INTRO para ir a la ventana **PROPIEDADES**.

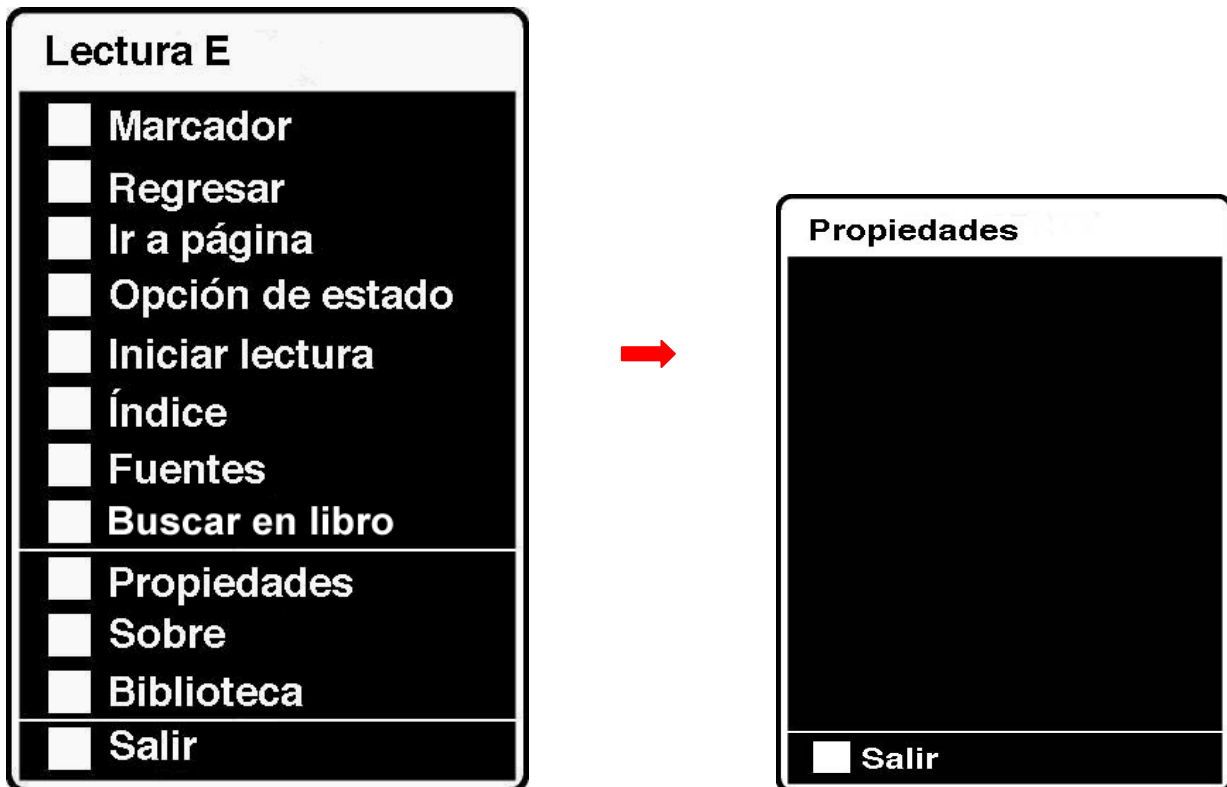

Nota:

Si no va a configurar nada, seleccione SALIR o pulse de nuevo el botón de “Menú” en el lado izquierdo del dispositivo para abandonar la ventana.

Capítulo 5: Multimedia

Este Capítulo presenta las opciones multimedia – Música y el juego del SUDOKU.

5.1 Música

El Inves Book 600 soporta formatos de audio MP3. Los archivos de sonido MP3 aparecen listados en la pantalla como si de cualquier otro tipo de archivo se tratara. Conecte los auriculares, seleccione el archivo MP3 que quiere escuchar y presione Enter para comenzar la reproducción. Cuando quiera detener la reproducción de la música hágalo siempre desde el menú “Música” seleccionado la opción “apagado”. Si alguna vez va a reproducir un archivo de música (MP3) y no se escucha, pulse el botón de función multimedia y en “Ajuste de música”, seleccione apagado, salga del menú y vuelva a intentar la reproducción del archivo.

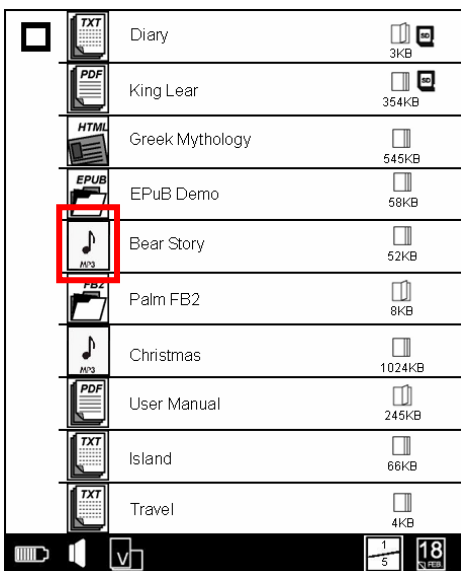

También puede controlar la música mientras lee (para ello antes de abrir el libro reproduzca la música que quiera escuchar), presione el botón de función “Multimedia” del lado izquierdo, seleccione “MUSICA”, podrá seleccionar cualquier opción del menú “Música”.

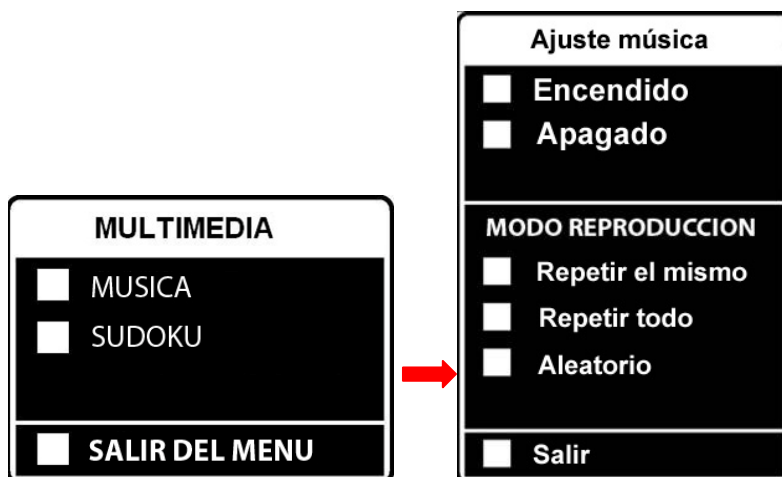



5.2 El juego del SUDOKU

Este dispositivo incluye el juego de rompecabezas numérico –SUDOKU. En este juego, el jugador tiene que rellenar las casillas con los números correctos. Las cifras del 1 al 9 sólo pueden aparecer *una vez* en cada columna, en cada fila y en cada una de las nueve cajas de 3x3 casillas. Por favor vaya a la sección siguiente para aprender como empezar una nueva partida.



SUDOKU

	9		4	5		3		8
7		4				2	5	6
	5		2			4	9	1
2	4			8	9		1	
	6	7	1		4			
8		9		3			2	
9	2		3	4	7			5
6		5	8			1		
		1	5			9	8	3

5.2.1 ¿Cómo jugar?

No importa que se encuentre en la lista de biblioteca o leyendo un libro electrónico, sólo tiene que pulsar el botón de "Multimedia" situado en el lado izquierdo del dispositivo para llegar a la página de los juegos. Siga los pasos abajo indicados.

PASO 1

Pulse el botón "Multimedia" situado en el lado izquierdo del dispositivo para acceder a la página de juegos de **SUDOKU**. Automáticamente aparece la ventana de **NUEVA PARTIDA**.

PASO 2

En la ventana de **NUEVA PARTIDA**, utilice los botones "ARRIBA/ABAJO" o la tecla del cursor para seleccionar un nivel, y después pulse INTRO para comenzar a jugar la partida.

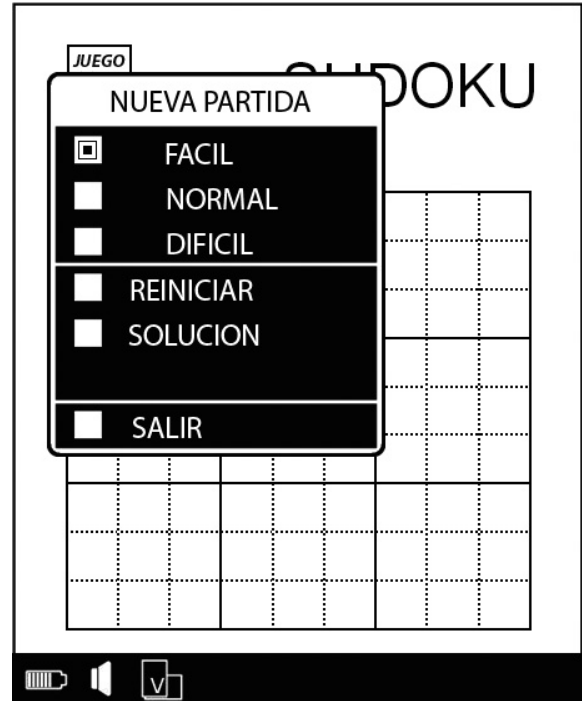

PASO 3

Mientras esté jugando utilice los botones "ARRIBA/ABAJO/IZQUIERDA/DERECHA" en la tecla del cursor para moverse hacia la casilla seleccionada.

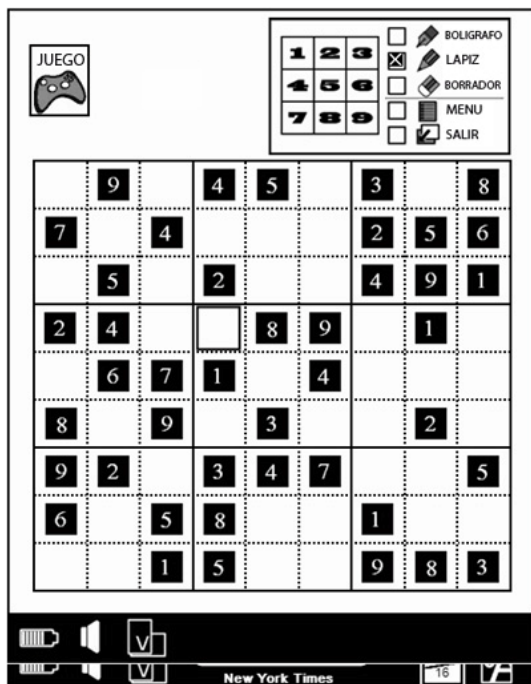

PASO 4

Menú numérico

Mientras esté jugando, pulse INTRO para abrir el menú numérico.

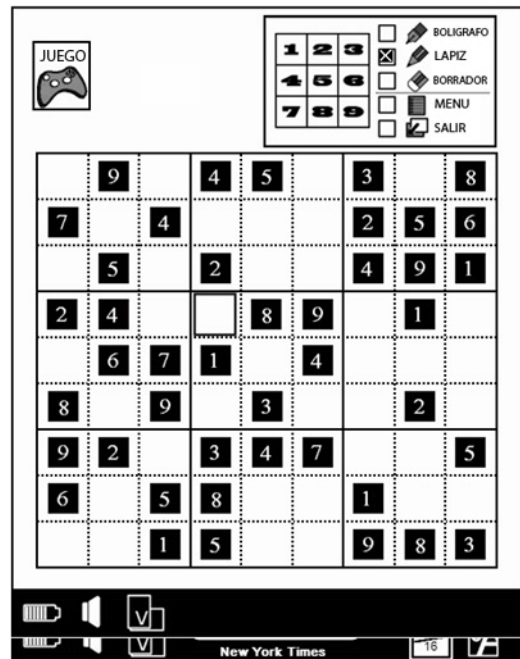

PASO 5

En el menú numérico, utilice los botones “ARRIBA/ABAJO/IZQUIERDA/DERECHA” en la tecla del cursor para seleccionar la opción que desee, y pulse INTRO para confirmar.

Seleccione “BOLÍGRAFO” para rellenar con las respuestas definitivas.

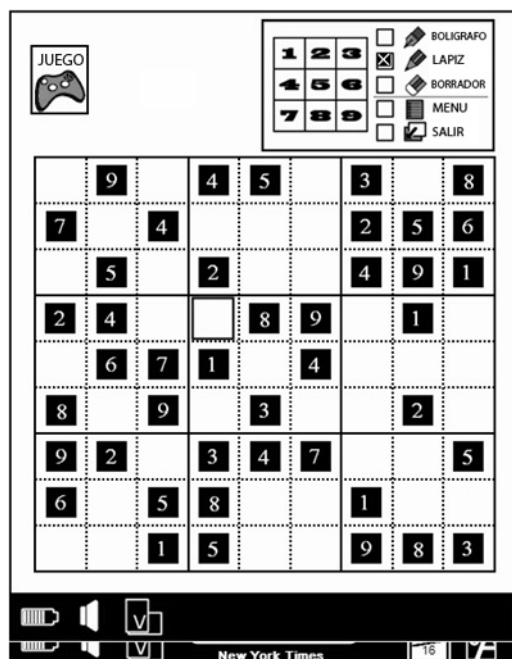

Seleccione “LÁPIZ” para marcar como posibles uno o más números.

PASO 6

En cualquier momento puede pulsar el botón de "Menú" situado en el lado izquierdo del dispositivo para ir a la ventana de **NUEVA PARTIDA**.

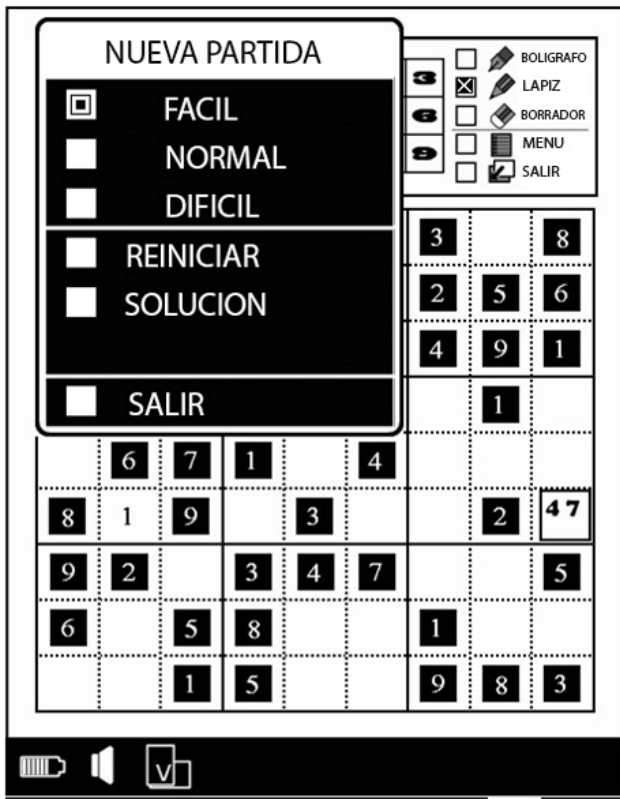

Apéndice

Apéndice A: Reiniciar

Si necesita reiniciar el lector de libros electrónicos puede utilizar un alfiler o un clip para pulsar en el botón "Reset", la información almacenada no se verá afectada por esta operación y tampoco se borrará.

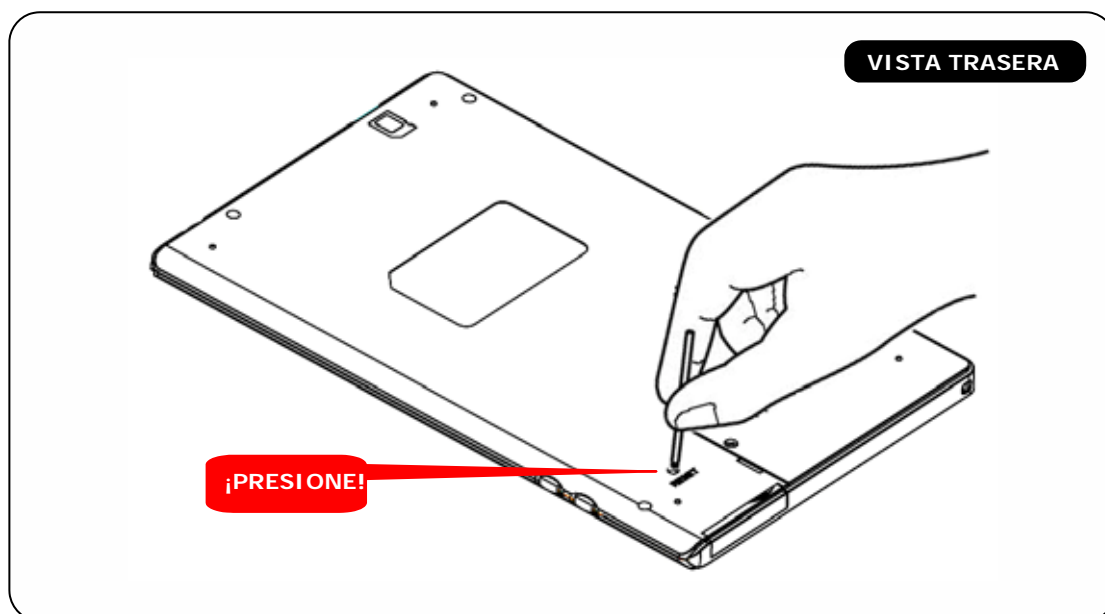

Apéndice B: Limpieza y seguridad

➤ LIMPIEZA

Antes de limpiar el dispositivo por favor apague y desconecte los cables del sistema y de la corriente eléctrica. Una vez terminada la limpieza, asegúrese de que el monitor está totalmente seco antes de reconectar los cables y encenderlo. Por favor, no utilice limpiadores líquidos o en spray directamente sobre la pantalla o carcasa. Por favor, utilice un trapo suave, limpio, sin pelusas con productos limpiadores para desempolvar el monitor.

1. Pantalla

Por favor, utilice un trapo suave, limpio y sin pelusas para eliminar el polvo y la suciedad de la pantalla. Para las huellas dactilares y las manchas utilice un trapo suave con productos limpiadores.

2. Carcasa

Por favor, limpie la carcasa con un trapo suave ligeramente mojado con un detergente suave. Por favor aclare el trapo con agua limpia, escúrralo para quitarle el agua, y páselo por la carcasa para retirar cualquier resto de detergente.

➤ SEGURIDAD

1. Para reducir el riesgo de electrocutarse, por favor respete todas las instrucciones de seguridad, nunca abra la carcasa del producto usted mismo, y apague el interruptor antes de limpiarlo.
2. El producto viene equipado con un adaptador a la corriente (El tipo de adaptador varía según el país.) El enchufe adaptador solo encaja en una toma de corriente segura. No intente introducir el enchufe en una toma de corriente que no este destinada para este propósito. Por favor, utilice exclusivamente el adaptador que se facilita con el producto. Si utiliza un adaptador de corriente que no esté autorizado puede invalidar la garantía del producto.
3. Por favor, no introduzca ningún objeto en las cuatro esquinas de la pantalla.
4. Por favor, no vierta líquido en el producto o encima del mismo y límpielo con un trapo húmedo. Si el producto se moja, no lo encienda ni intente repararlo usted mismo. Por favor solicite a un servicio técnico cualificado que se lo comprueben antes de volver a encenderlo.
5. Por favor, utilice el producto en el entorno recomendado como se recoge en las especificaciones y evite que el producto entre en contacto con entornos extremadamente dañinos.
6. Por favor, evite que el producto sufra golpes y caídas.
7. Por favor, mantenga el producto alejado de polvo, arena y suciedad.

Apéndice C: Especificaciones

Sistema operativo	Linux Embebido
	1 Conector USB Client v2.0 - Mini USB B
	1 Auriculares estéreo x 2.5mm (opcional)
Interfaz	1 Ranura para tarjeta SD
	Botones de "Encendido/Apagado", "Arriba", "Abajo", "Intro", "Menú", "Rotar", "Volver"
Pantalla	Pantalla de 6" E link® Vizplex [122mm x 91mm]
	600 x 800 píxeles, 166 dpi
Resolución	B&W (Blanco y Negro), 8 niveles de grises
	Lectura óptima con luz natural, sin luz en la pantalla
Fuente de alimentación	Batería integrada recargable Li-polymer: 1000mAh
	Adaptador de corriente AC: DC 5V 1000mA
Autonomía de la batería	Aproximadamente 8000 páginas (cuando la batería está completamente cargada)
(en reproducción continua)	
Memoria interna	1 GB
Expandible	Tarjeta SD (hasta 4GB), no soporta SDHC.
Idiomas	Inglés, Alemán, Francés, Español, Portugués, Ruso, Chino tradicional, Chino simplificado.
Dimensiones	118 x 188 x 8.5 mm –
Peso	174g batería incluida
Temperatura	En funcionamiento: 0° ~ 40°C
	Almacenaje: -10° ~ 70°C
Humedad	10%~95% Humedad relativa, sin condensación
Certificaciones	FCC, CE Class B, VCCI